

# SOLUCIONES DVP PARA DISTRIBUCIÓN EN FERRETERÍAS



PARTE DE LA  
SOLUCIÓN



Ventanas de PVC / Mangueras  
Policarbonatos / Siding de PVC  
Terminaciones para la construcción  
Accesorios para muebles y ventanas

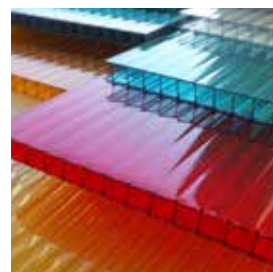

[www.dvp.cl](http://www.dvp.cl)



- 
- VENTANAS DE PVC
  - CUBIERTAS DE POLICARBONATOS Y PVC
  - TERMINACIONES PARA LA CONSTRUCCIÓN
  - SIDING DE PVC
  - ACCESORIOS PARA MUEBLES
  - ACCESORIOS PARA VENTANAS
  - ACCESORIOS PARA VEHÍCULOS
  - DESARROLLO INDUSTRIAL
- 

#### SUCURSALES

Casa Matriz  
Los Nogales 661, Lampa - Santiago - Teléfono: (56 2)  
2392 0000 - ventas@dvp.cl

Sucursal Antofagasta  
Av. Pedro Aguirre Cerda 7190 Sitio 12, Antofagasta  
antofagasta@dvp.cl / Tel: (56-55) 229 9852

Sucursal Viña del Mar  
Av. Valparaíso 1201, Viña del Mar  
vinadelmar@dvp.cl / Tel: (56-32) 269 2992

Sucursal Casa Blanca:  
Hijuelas 1 Lote B, Casablanca.

Sucursal Santiago:  
Fray Camilo Henríquez 957, Santiago  
sancamilo@dvp.cl / Tel: (56-2) 2635 3007

Sucursal Concepción:  
Av. Cristobal Colon 9765 Local 11 y 12, Concepción  
concepcion@dvp.cl / Tel: (56-41) 221 0751

Sucursal Temuco:  
Freire 761, Temuco  
temuco@dvp.cl / Tel: (56-45) 227 2829

Sucursal Puerto Montt  
Avenida Parque Industrial N°1449, Puerto Montt  
puertomontt@dvp.cl / Tel: (56 - 65) 227 5055

**DVP USA**  
1325 Carden Farm Drive, Clinton, TN, 37716. USA.  
Tel: (1 - 865) 457 7000

---

<b>VENTANAS DE PVC</b>	5
<b>POLICARBONATOS Y CUBIERTAS</b>	9
Policarbonato Alveolar	10
Polibambú	15
Policarbonato Ondulado	16
Policarbonato Compacto: Planchas Antivandalismo	17
Topgal: Sistema Modular de Policarbonato Alveolar	17
Planchas de Policarbonato Industrial	18
Policarbonato en Rollos	19
Planchas de Acrílico	19
Teckpanel: Panel Ranurado de PVC Espumado	19
<b>ECOSIDING DE PVC</b>	21
Modelos Disponibles	23
Perfiles para la instalación de Siding	24
Canaletas para agua lluvia	26
Perfiles para fibrocemento	27
Celosías para ventilación	27
<b>TERMINACIONES PARA LA CONSTRUCCIÓN</b>	30
Quiebravistas de PVC	32
Panel alveolar	34
Celosías de PVC	36
Esquineros para Cerámica	38
Esquineros para terminación de muros	40
Complementos para cerámica	41
Esquineros para yeso cartón	42
Guardapolvos de PVC	44
Cubrejuntas	47
Seguridad para Pisos y Escaleras	49
Molduras de EPS	51
Topes y colgadores para puertas	52
Falsos prefabricados de acrílico	54
Soporte para tina	55
Complementos para ducha y tina	56
Barras para cortina de baño	57
Soluciones para Sistema EIFS	58
Separadores torre, rueda y corona	60
Otros accesorios para moldaje	61
<b>ACCESORIOS PARA MUEBLES</b>	63
Quincallería para muebles	64
Sistema de Conectores	71
Tapas para tornillo	72
Tarugos para madera	73
Patines niveladores para muebles	74
Regatones para muebles	75
Pasacables y pasapapel	77
Cierre magnético	77
Topes para muebles	78
Canaletas, rieles, guías y perfiles	78
Sistema Zócalo para muebles de cocina	80
Patas para muebles	81
Barras para closet y soportes para barra	82
Escuadras para repisa	85
Soportes para repisa	86
Otros separadores y sujetadores	87
Tapacantos de PVC	88
<b>LÍNEA HOGAR</b>	95
Deck para pisos Timbertech	96
Membranas para piscina Aquaplan	98
Trellage de PVC	100
Sellos para puertas y ventanas	102
Sillas y mesas	104
Mangueras de PVC	107







---

VENTANAS  
DE PVC

# VENTANAS DE PVC

Espacios modernos y confortables



## Atributos destacados



20% más de  
aislación acústica



20% más de  
aislación térmica



Fabricación  
nacional



Cobertura  
y stock



Perfiles  
reciclables



Calidad  
certificada



Proveedores de  
primer nivel



Soluciones  
transversales



Versatilidad  
de diseño



Estándar de nivel  
internacional

### Aislación, estanqueidad y estética con 10 años de garantía

Nuestras ventanas se deslizan de manera suave y cierran en forma hermética. Esto se debe a la elección cuidadosa de cada componente, tales como aletas removibles, perfiles de hoja y doble sello felpa, entre otros elementos que la hacen única, para que su instalación y uso sean 100% satisfactorios.

### Soluciones competitivas en proyectos de distinta envergadura

Nuestra experiencia de 25 años en el mercado de las ventanas, nos ha permitido desarrollar una solución competitiva para diferentes espacios y tipos de obras, ya sean grandes o pequeñas; habitacionales, oficinas o institucionales.

### Fabricadas en Chile bajo los más exigentes estándares internacionales

Contamos con más de 25 años de experiencia en la extrusión de perfiles para puertas y ventanas de PVC, con el estándar y equipamiento de las más prestigiosas fábricas de Alemania. Lo anterior, nos permite garantizar capacidad de respuesta para enfrentar grandes desafíos, asegurando flexibilidad y disponibilidad de productos.

### Sin límites para crear

Desde grandes ventanas para admirar un paisaje, hasta pequeñas ventanas para dar aire y luz a espacios reducidos. Todo es posible gracias a que nuestras correderas cuentan con un único marco y tres diferentes hojas de distinto alto, permitiendo desarrollar fachadas continuas y facilitar el trabajo de armadores e instaladores al disminuir el uso de perfiles de remate.

### Compromiso con el medio ambiente

Los despusos de perfiles de PVC que se generan como resultado del armado de ventanas, tanto en su planta de producción, como en las distintas fábricas de su red de armadores, son recuperados por DVP, para posteriormente ingresarlos a molino y obtener nueva materia prima, la cual es utilizada para la fabricación otro tipo de productos.

## Línea de Ventanas Advance

La Línea Advance está orientada a viviendas de tipo clásico, permite puertas y ventanas eficientes, las que gracias a sus características térmicas y acústicas, proporcionan gran confort en el interior del hogar. Es una solución altamente competitiva en costos con precios asequibles, sin descuidar detalles de calidad importantes. Esta corredera en línea tipo monorriel, utiliza el vidrio como elemento colaborante en su estructura y ofrece versatilidad de modelos de ventanas en color blanco y la opción de incorporar mosquitero fijo.

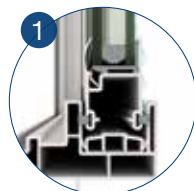

Doble felpa



Aleta removible



Canal para el agua

## Modelos disponibles

### 1- Ventana Corredera 0,91 m x 0,50 m

Código	Color	Ancho	Alto	Vidrio	S/AP
7510100048050	Blanco	0,91 m	0,50 m	Termopanel	S
7510100049050	Blanco	0,91 m	0,50 m	Simple	S

### 2- Ventana Corredera 1,00 m x 1,00 m

Código	Color	Ancho	Alto	Vidrio	S/AP
7510100046050	Blanco	1,00 m	1,00 m	Termopanel	S
7510100047050	Blanco	1,00 m	1,00 m	Simple	S

### 3- Ventana Corredera 1,21 m x 1,00 m

Código	Color	Ancho	Alto	Vidrio	S/AP
7510100044050	Blanco	1,21 m	1,00 m	Termopanel	S
7510100045050	Blanco	1,21 m	1,00 m	Simple	S

### 4- Ventana Corredera 1,40 m x 1,20 m

Código	Color	Ancho	Alto	Vidrio	S/AP
7510100042050	Blanco	1,40 m	1,20 m	Termopanel	S
7510100043050	Blanco	1,40 m	1,20 m	Simple	S

### 5- Ventana Corredera 1,66 m x 1,00 m

Código	Color	Ancho	Alto	Vidrio	S/AP
7510100066050	Blanco	1,66 m	1,00 m	Simple	S

### 6- Ventana Fija 1,20 m x 0,70 m

Código	Color	Ancho	Alto	Vidrio	S/AP
7510100050050	Blanco	1,20 m	0,70 m	Termopanel	S
7510100051050	Blanco	1,20 m	0,70 m	Simple	S



### 7- Ventana Guillotina 0,50 m x 0,60 m

Código	Color	Ancho	Alto	Vidrio	S/AP
7510100052050	Blanco	0,50 m	0,60 m	Termopanel	S
7510100053050	Blanco	0,50 m	0,60 m	Simple	S





---

POLICARBONATOS  
Y CUBIERTAS



## CUBIERTAS DE POLICARBONATO

Espacios confortables e iluminados a tu medida



Lavable



Años de garantía



Con filtro UV

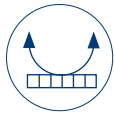

Curvable en frío



Fácil y rápida instalación



No absorbe humedad



Excelente paso de luz



Resistente al impacto



Liviano



Autoextinguible

## Planchas de Policarbonato Alveolar

Láminas de alta resistencia al impacto, especialmente diseñadas para uso en cubiertas y techumbres de todo tipo, como construcciones de terrazas, quinchos, estacionamientos, logias y patios de luz, además de otras aplicaciones en las que se necesita el paso de la luz natural y mantener una temperatura agradable en toda época del año. Estas planchas cuentan con una capa de protección UV de alta duración, que funciona como barrera protectora frente a las diferentes condiciones climatológicas, evitando el amarilleamiento de las mismas y prolongando su vida útil en el tiempo.

### Transmisión de luz y temperatura

- Planchas de policarbonato con excelente aislamiento.
- Transmisión controlada de la luz del día.
- Filtro rayos UV en cara superior que impide su decoloración.
- Autoextinguibles, retardan la propagación de la llama.
- Flexible y fácil de instalar, cuenta con accesorios de unión y término.
- Material con una baja conductividad eléctrica, es decir funciona como aislante.
- Liviano, no se cristaliza ni oxida.
- Alta resistencia a los impactos.
- Variedad de colores y espesores.
- Reciclables, amigables con el medio ambiente.
- Fabricadas en Chile, 10 años de garantía.

#### Medidas disponibles

- 1,05 m x 2,90 m
- 2,10 m x 2,90 m
- 2,10 m x 5,80 m
- 2,10 m x 11,60 m

#### Espesores disponibles

- 4 mm
- 6 mm
- 8 mm
- 10 mm

#### Colores en stock

- Transparente
- Bronce
- Opal
- Polishade Gris y Perla

## Colores y medidas disponibles

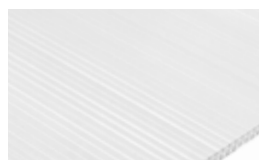

Transparente



Bronce



Opal



Polishade gris



Polishade perla

### Planchas de 4 mm de espesor

Color	1,05 m x 2,90 m		2,10 m x 2,90 m		2,10 m x 3,50 m		2,10 m x 5,80 m		2,10 m x 11,60 m	
Transparente	3012100006060	S	3012100015060	S	---	--	3012100020060	S	3012100011060	S
Bronce	3012100006420	S	3012100015420	S	---	--	3012100020420	S	3012100011420	S
Opal	3012100006010	S	---	--	---		---		---	--

### Planchas de 6 mm de espesor

Color	1,05 m x 2,90 m		2,10 m x 2,90 m		2,10 m x 3,50 m		2,10 m x 5,80 m		2,10 m x 11,60 m	
Transparente	3012100007060	S	3012100016060	S	---	--	3012100021060	S	3012100012060	S
Bronce	3012100007420	S	3012100016420	S	---	--	3012100021420	S	3012100012420	S
Opal	3012100007010	S	---	--	---	--	---		---	--
Polishade perla	3012100049015	S	3012100042817	S	3012100081015	S	---	--	---	--
Polishade gris	3012100049850	S	3012100042850	S	3012100081850	S	---	--	---	--

### Planchas de 8 mm de espesor

Color	1,05 m x 2,90 m		2,10 m x 2,90 m		2,10 m x 3,50 m		2,10 m x 5,80 m		2,10 m x 11,60 m	
Transparente	3012100008060	S	3012100017060	S	---	--	3012100022060	S	3012100013060	S
Bronce	3012100008420	S	3012100017420	S	---	--	3012100022420	S	3012100013420	S
Opal	3012100008010	S	---	--	---		---		---	--

### Planchas de 10 mm de espesor

Color	1,05 m x 2,90 m		2,10 m x 2,90 m		2,10 m x 3,50 m		2,10 m x 5,80 m		2,10 m x 11,60 m	
Transparente	3012100005060	S	3012100014060	S	---	--	3012100018060	S	3012100009060	S
Bronce	3012100005420	S	3012100014420	S	---	--	3012100018420	S	3012100009420	S
Opal	3012100005010	S	---	--	---		---		---	--

S: Productos en stock / Consultar por otros colores y medidas AP (A pedido)

## Transmisión de luz y temperatura

Espesor	Polishade Gris	Polishade Perla	Transparente	Bronce	Opal	Polibambú
Detalle	Transmite más sombra y menos calor	Transmite más luz y menos calor	Transmite más luz y más calor	Transmite menos luz y menos calor	Transmite más luz y menos calor	Transmite más luz y menos calor
Luz ☀️	- [Barra] +	- [Barra] +	- [Barra] +	- [Barra] +	- [Barra] +	- [Barra] +
4 mm	18%	35%	82%	42%	32%	---
6 mm	18%	35%	80%	42%	32%	---
8 mm	18%	35%	79%	42%	32%	35% a 65%
10 mm	18%	35%	78%	42%	32%	---
T° 🌡️	- [Barra] +	- [Barra] +	- [Barra] +	- [Barra] +	- [Barra] +	- [Barra] +





## Accesorios para instalación de Policarbonato Alveolar

### Perfil HCP CLip (4mm, 6mm, 8mm y 10mm)

- Perfil de policarbonato compuesto por dos piezas clipeables, que facilitan la unión e instalación de las planchas de policarbonato alveolar sin perforaciones.
- Permite poner el tornillo dentro del perfil para nunca perforar la plancha, evitando los riesgos de filtración.
- Adaptables para espesores de 4mm, 6mm, 8mm y 10mm.
- Fácil y rápida instalación.
- Perfil con filtro UV / Color transparente.
- Se recomienda su uso en estructuras con vigas distanciadas a 1,05m.

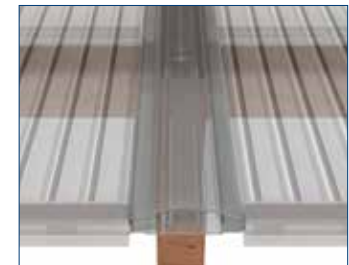

Espesor planchas	Código	Largo	A/AP
4 mm / 6 mm	3012110161060	3,0 m	S
	3012110162060	5,8 m	S
	3012110163060	11,6 m	S

Espesor planchas	Código	Largo	A/AP
4 mm / 6 mm 8 mm / 10 mm	3012110057060	3,0 m	S
	3012110056060	5,8 m	S
	3012110062060	8,7 m	AP
	3012110044060	11,6 m	S

### Perfil H CLip (16 mm)

Perfil conector de policarbonato, permite la unión de las planchas en el ancho y evita perforarlas.

Nombre	Espesor planchas	Color	Código	Largo	A/AP
Perfil H Clip	16 mm	Transparente	3012110022060	5,8 m	S
			3012110021060	11,6 m	S

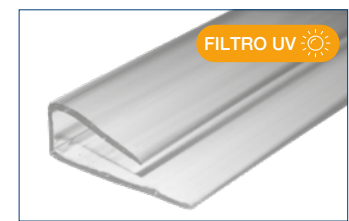

### Cubrezócalo / Perfil de terminación

- Perfil de policarbonato para terminación en extremos.
- Sirve para asegurar el completo sellado de los alveolos.
- Para su correcta instalación considerar previamente cintas de sellado de alvéolos de policarbonato, que impiden el ingreso de polvo, agua e insectos al interior de los alvéolos.

Nombre	Color	Espesor planchas	Código	Largo	A/AP
Cubrezócalo	Transparente	4 mm - 6 mm	3012110007060	2,1 m	S
		8 mm - 10 mm	3012110009060	2,1 m	S
		16 mm	3012110005060	2,1 m	S



## Perfil H (4mm - 6mm / 8mm - 10 mm)

- Perfil conector de policarbonato, permite la unión de las planchas en el ancho.
- Disponible para planchas de 4mm a 6mm y de 8mm a 10mm.
- Fácil y rápida instalación.
- Perfil con filtro UV.
- Color transparente.
- Se recomienda su uso en estructuras con vigas distanciadas a 1,05m.
- Liviano, apto para ser usado en cubiertas o revestimientos.
- Disponible para planchas alveolares de 4 mm a 6 mm y de 8 mm a 10 mm.

Nombre	Color	Espesor planchas	Código	Largo	A/AP
Perfil H	Transparente	4 mm - 6 mm	3012110017060	2,9 m	S
			3012110019060	5,8 m	S
		8 mm - 10 mm	3012110018060	2,9 m	S
			3012110020060	5,8 m	S

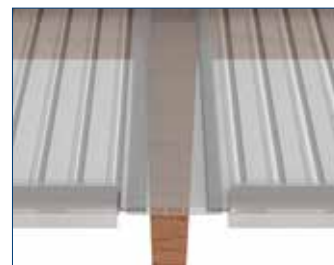

## Cintas para el sellado de alveolos

### 1- Cinta Filter Tape

Permite el sellado de los alvéolos en la parte inferior de la plancha.



### 2- Cinta de Aluminio

Permite el sellado de los alvéolos en la parte superior de la plancha.

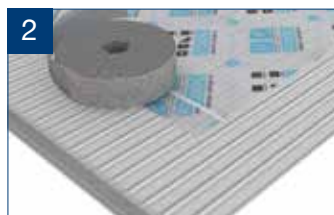
Nombre	Color	Espesor planchas	Código	Largo	A/AP
Cinta Filter Tape	Gris	Todas	3012110001800	10 m	S
		Todas	3012110002800	50 m	S
Cinta de Aluminio	Gris	Todas	3012110003800	11 m	S
		Todas	3012110004800	33 m	S

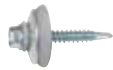

## Tornillos y golillas

Producto	Descripción	Características	25 unidades	50 unidades	100 unidades
	Tornillo autoperforante 1" + golilla DVP	Para estructuras metálicas y planchas de 4 mm	3012110032850	3012110033850	3012110031850
	Tornillo autoperforante 1 1/2" + golilla DVP	Para estructuras metálicas y planchas de 6 - 8 - 10 mm	3012110029850	3012110030850	3012110028850
	Tornillo autorroscante 2" + golilla DVP	Para estructuras de madera en todos los espesores	3012110035850	3012110036850	3012110034850
	Golilla DVP EPDM	Evita filtraciones	3012110011850	3012110012850	3012110010850

\* Los tornillos se venden con golillas DVP / \* Sólo las golillas DVP se pueden vender sin tornillos.

## Recomendaciones de instalación

- Instale la plancha con la película que indica el lado con Filtro UV, hacia el exterior.
- Disponer la plancha con los alvéolos paralelos a la pendiente de instalación.
- Se recomienda una pendiente de 10% en zona centro y 20% en zonas lluviosas.
- No perforar las planchas. Para instalar utilice los perfiles de unión y término.



Para más información



Video de instalación



## Polibambú

### Policarbonato con varas de bambú

Polibambú, policarbonato alveolar con varas de bambú integradas, es una novedosa solución para uso en espacios interiores y exteriores. Su resistencia, durabilidad y rústico diseño, la convierten en una alternativa estética y funcional, ideal para decoración de terrazas, sombreaderos o separación de ambientes. Además, posee un excelente desempeño ante la exposición al sol, pues cuenta con filtro UV en la masa.

### Por qué escoger Polibambú

- Reúne la transparencia del policarbonato con lo rústico del bambú.
- Otorga una cálida y natural apariencia al espacio donde es aplicado.
- Se puede utilizar en sombreaderos, terrazas, o como separador de ambientes.
- Contiene filtro para rayos UV.



### Medidas disponibles

- 1,00 m de ancho x 1,00 m de alto x 8 mm
- 1,00 m de ancho x 2,00 m de alto x 8 mm
- 1,00 m de ancho x 3,00 m de alto x 8 mm

### Colores disponibles

- Transparente con bambú en su interior

### Contenido audiovisual



Para más información



Video de instalación



Uso para decoración de interior



Uso aplicado en exterior

### Medidas y colores disponibles

Código	Medida	Espesor	Disponibilidad	Color
3012160051060	1,00 m x 1,00 m	8 mm	Stock	Transparente
3012160052060	1,00 m x 2,00 m	8 mm	Stock	
3012160053060	1,00 m x 3,00 m	8 mm	Stock	



# Alero Listo de policarbonato para protección de espacios



Están diseñados para ser utilizados en patios y otros ambientes exteriores. Son de fácil instalación, lo que ahorra tiempo y esfuerzo. Cuentan con dos soportes para fijar la estructura a muro, y una lámina de policarbonato alveolar que actúa como barrera ante rayos del sol, la lluvia, hojas y otros residuos, protegiendo accesos, pasillos, objetos y otros espacios. Están disponibles en varios colores y medidas, además si se desea cubrir una mayor superficie, pueden situarse en sucesión, pues son adosables.



Video de instalación

## Alero Listo Curvo

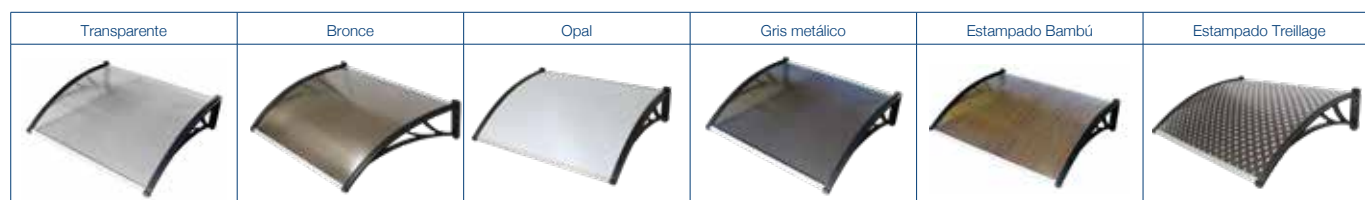

Color	0,70 m x 1,20 m		1,00 m x 1,05 m		1,00 m x 1,20 m		Espesor	Color de Soporte
Transparente	3012150029060	S	3012150033060	S	3012150027060	S	4 mm	Negro
Bronce	3012150031420	S	3012150032420	S	3012150028420	S	4 mm	Negro
Opal	3012150031010	AP	---		3012150038010	AP	4 mm	Negro
Gris metálico	---		---		3012150039817	AP	4 mm	Negro
Estampado Bambú	---		---		3012150034060	S	4 mm	Negro
Estampado Treillage	---		---		3012150036060	S	4 mm	Negro
Estampado Treillage	---		---		3012150030150	S	4 mm	Café

## Alero Recto



Color	Código	Color del soporte	S/AP
Transparente	3012150035420	Negro	S
Bronce	3012150037060	Negro	S



Uso Listo Curvo



Uso Recto

## Pasos de instalación

**Kit de instalación incluido:** 2 soportes, 1 perfil de inicio y 1 perfil término, 1 plancha de policarbonato, 4 pernos de anclaje, 4 tornillos, 4 tarugos.

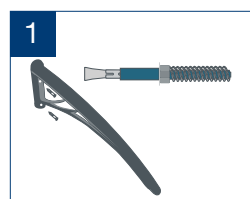

1 Fije uno de los soportes al muro en la ubicación deseada, utilizando los pernos de anclaje.

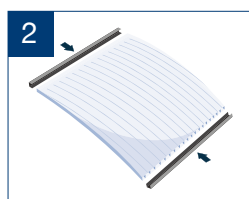

2 Instale a presión los perfiles de inicio y término en la plancha de policarbonato alveolar.



3 Fije la plancha al soporte ya instalado, utilizando los tarugos y tornillos correspondientes.



4 Fije el otro extremo de la plancha en el segundo soporte, use los tarugos y tornillos correspondientes.



5 Finalmente fije el segundo soporte al muro, utilizando los pernos de anclaje incluidos en el Kit.



## Policarbonato Ondulado

Policarbonato Ondulado DVP es una plancha acanalada translúcida para techumbres de construcciones habitacionales, comerciales e industriales en las que se necesita luz natural. Ideal para garajes, galpones, almacenes, pérgolas y patios interiores. Está fabricado con resina de policarbonato de alta tecnología y calidad, material que combina una extraordinaria claridad con una gran resistencia a la radiación UV, por lo que no se resquebraja ni se pela. Además resiste impactos, sustancias químicas y condiciones climáticas extremas.

### Colores y medidas disponibles

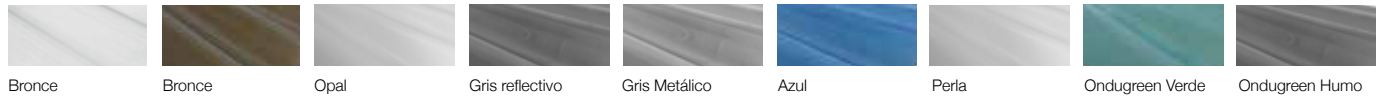

### Planchas onduladas de 0,5 mm de espesor

Color	Medida 1 0,81 m x 2,00 m		Medida 2 0,81 m x 2,50 m		Medida 3 0,81 m x 3,00 m		Medida 4 0,81 m x 3,50 m		Medida 5 0,81 m x 3,66 m	
Transparente	3012130005060	S	3012130004060	S	3012130008060	S	3012130006060	S	3012130007060	S
Bronce	3012130005420	S	3012130004420	S	3012130008420	S	3012130006420	S	3012130007420	S
Opal	3012130005010	AP	3012130004010	AP	3012130008010	AP	3012130006010	AP	3012130007010	AP
Gris reflectivo	3012130005817	AP	3012130004817	AP	3012130008817	AP	3012130006817	AP	3012130007817	AP
Gris metálico	3012130005850	AP	3012130004850	AP	3012130008850	AP	3012130006850	AP	3012130007850	AP
Azul	3012130005650	AP	3012130004650	AP	3012130008650	AP	3012130006650	AP	3012130007650	AP
Perla	3012130005015	AP	3012130004015	AP	3012130008015	AP	3012130006015	AP	3012130007015	AP
Verde	3012170001550	S	3012170002550	S	3012170003550	S	---	--	3012170004550	S
Humo	3012170001061	S	3012170002061	S	3012170003061	S	---	--	3012170004061	S

### Planchas onduladas de 0,7 mm de espesor

Color	Medida 1 0,81 m x 2,00 m		Medida 2 0,81 m x 2,50 m		Medida 3 0,81 m x 3,00 m		Medida 4 0,81 m x 3,50 m		Medida 5 0,81 m x 3,66 m	
Transparente	3012130010060	S	3012130009060	S	3012130013060	S	3012130011060	S	3012130012060	S
Bronce	3012130010420	S	3012130009420	S	3012130013420	S	3012130011420	S	3012130012420	S
Opal	3012130010010	AP	3012130009010	AP	3012130013010	AP	3012130011010	AP	3012130012010	AP
Gris reflectivo	3012130010817	AP	3012130009817	AP	3012130013817	AP	3012130011817	AP	3012130012817	AP
Gris metálico	3012130010850	AP	3012130009850	AP	3012130013850	AP	3012130011850	AP	3012130012850	AP
Azul	3012130010650	AP	3012130009650	AP	3012130013650	AP	3012130011650	AP	3012130012650	AP
Perla	3012130010015	AP	3012130009015	AP	3012130013015	AP	3012130011015	AP	3012130012015	AP



## Policarbonato Compacto: Planchas Antivandalismo

Las láminas de Policarbonato Compacto DVP son durables y resistentes al impacto. Pueden ser utilizadas bajo altos rangos de temperatura, son virtualmente irrompibles, tienen mejor transmisión de luz que el vidrio y la mitad del peso que el mismo. Además, cuentan con protección UV que les permite sobrellevar las inclemencias del tiempo por muchos años. Dada su gran resistencia, son ideales para uso comercial e institucional, pues son altamente aislantes y están fabricadas para soportar altas exigencias físicas y ambientales.

### Colores y medidas disponibles

Código	Espesor	Ancho	Largo	Color	S/AP
3012120012010	1 mm	1220 mm	3200 mm	Opal	AP
3012120012060	1 mm	1220 mm	3200 mm	Transparente	S
3012120124060	1 mm	1220 mm	2440 mm	Transparente	S
3012120007060	2 mm	2050 mm	3050 mm	Transparente	S
3012120013060	2 mm	1220 mm	3200 mm	Transparente	S
3012120008060	3 mm	2050 mm	3050 mm	Transparente	S
3012120014060	3 mm	1220 mm	3200 mm	Transparente	S
3012120009060	4 mm	2050 mm	3050 mm	Transparente	S

Código	Espesor	Ancho	Largo	Color	S/AP
3012120015060	4 mm	1220 mm	3200 mm	Transparente	S
3012120023060	5 mm	2050 mm	3050 mm	Transparente	S
3012120010060	6 mm	2050 mm	3050 mm	Transparente	S
3012120010420	6 mm	2050 mm	3050 mm	Bronce	AP
3012120011060	8 mm	2050 mm	3050 mm	Transparente	S
3012120006060	10 mm	2050 mm	3050 mm	Transparente	S
3012120022060	12 mm	2050 mm	3050 mm	Transparente	S
3012120009060	4 mm	2050 mm	3050 mm	Transparente	S

## Topgal: Sistema Modular de Policarbonato Alveolar

Planchas de policarbonato de múltiples paredes, altamente resistentes al impacto, autoextinguibles y protegidas con Filtro UV coextruido. Cuentan con 10 años de garantía y son ideales para techumbres de construcciones habitacionales, como terrazas y loggias. Están disponibles en espesores de 6, 8, 10, 16 y 20mm, en dos anchos estándar: 600 mm y 1000 mm. Además, se encuentran equipados con todos los accesorios necesarios para la instalación, son fáciles de transportar y simples de ensamblar.



Código	Espesor	Ancho	Largo	Color	S/AP
3010120001010	8 mm	6,0 m	11,8 m	Opal	S
3010120001060	8 mm	6,0 m	11,8 m	Transparente	S
3010120065817	8 mm	6,0 m	11,8 m	Gris	S
3010120005010	10 mm	6,0 m	11,8 m	Opal	S
3010120034060	10 mm	6,0 m	11,8 m	Transparente	S





## Planchas de Policarbonato Industrial

### Greca de Policarbonato: Modelos tradicional y con fórmula ANTICONDENSACIÓN

Lámina de policarbonato corrugado de última tecnología, con capa de protección UV integrada en el lado exterior. Garantiza la entrada correcta de luz, proporcionando espacios protegidos contra la lluvia y el sol, generando condiciones más confortables en el espacio donde se aplica. Su gran resistencia y versatilidad de tamaños, permite utilizarla en cualquier tipo de techumbre, sobre todo para cubrir amplias superficies. Además disponible versión **ANTICONDENSACIÓN (\*)**, ideal para piscinas e invernaderos.



Código	Espesor	Ancho	Largo	Color	S/AP
3012130032060	0,5 mm	12,2 m	2,5 m	Transparente	S
3012130034420	0,5 mm	20,5 m	2,5 m	Bronce	S
3012130033060	0,5 mm	20,5 m	3,0 m	Transparente	S
3012130035420	0,5 mm	20,5 m	3,0 m	Bronce	S
(*) 3012100089010	0,8 mm	1032 m	3,66 m	Opal	S



### Planchas DV4 de Policarbonato

Láminas de Policarbonato traslúcidas, diseñadas para ser aplicadas en cubiertas y revestimientos de galpones o cobertizos industriales del área minera, química, comercial y manufacturera, entre otros, permitiendo el paso de luz natural hacia el interior, de manera práctica y efectiva. Además, su instalación es sencilla, rápida y de gran compatibilidad con láminas metálicas.



Código	Espesor	Ancho	Largo	Color	S/AP
3012140011010	1,0 mm	1,09 m	6,0 m	Opal	S
3012140011060	1,0 mm	1,09 m	6,0 m	Transparente	S
3012140010010	1,0 mm	1,09 m	12,0 m	Opal	S
3012140010060	1,0 mm	1,09 m	12,0 m	Transparente	S

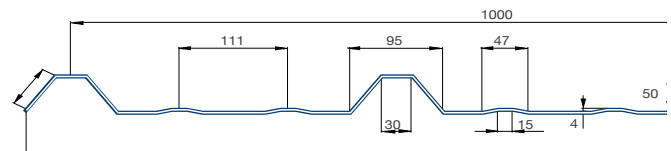



## Policarbonato en Rollos

Láminas fabricadas a través de un proceso de extrusión continuo, con materias primas de alta calidad y tienen garantía de 10 años. Dados sus atributos físicos, tienen un excelente comportamiento frente a los agentes del medio, desempeñándose de manera óptima ante la lluvia, el sol. Son ideales para uso en superficies extensas, donde se requiera controlar la humedad y temperatura.

Código	Espesor	Ancho	Largo	Color	S/AP
3012120080060	0,7 mm	1,22 m	10 m	Transparente	S
3012120080060	0,5 mm	1,00 m	10 m	Transparente	S



## Planchas de Acrílico

Fabricadas en Chile, cuentan con 10 años de garantía y están disponibles en varias medidas. Tienen una excelente transmisión de luz, son livianas, versátiles, durables y pueden ser utilizadas en múltiples proyectos tanto en espacios interiores como exteriores. Además como son termoformables, son ideales para uso en proyectos de arquitectura, diseño y publicidad, entre otros.

Código	Espesor	Ancho	Largo	Color	S/AP
3020100033060	2 mm	1,2 m	1,80 m	Transparente	AP
3020100007060	2 mm	1,2 m	2,44 m	Transparente	S
3020100035060	3 mm	1,2 m	1,80 m	Transparente	AP
3020100008060	3 mm	1,2 m	2,44 m	Transparente	S
3020100034060	4 mm	1,2 m	1,80 m	Transparente	AP
3020100009060	4 mm	1,2 m	2,44 m	Transparente	S
3020100010060	5 mm	1,2 m	2,44 m	Transparente	S
3020100011060	6 mm	1,2 m	2,44 m	Transparente	S
3020100074060	8 mm	1,2 m	2,44 m	Transparente	S



## Teckpanel: Panel Ranurado de PVC Espumado

Sistema formado por paneles con ranuras paralelas y gancheras que se anclan para exhibición o almacenaje de elementos. Es ideal para la presentación de productos de vestuario, artículos deportivos, accesorios de moda, juguetes, elementos de librería y herramientas, entre otros.

Teckpanel	Espesor	Alto	Largo	Color	S/AP
3020120001050	15 mm	31,5 cm	2,87 m	Blanco	S

Gancho blanco	Gancho cromado
3020120002050	3020120002800







---

ECOSIDING  
DE PVC



## ECOSIDING DE PVC

Revestimiento de larga duración para fachadas

ECOSIDING DVP es un nuevo sistema de revestimiento exterior de alta tecnología, con limpias terminaciones, para fachadas estéticas y modernas. Además, cuenta con hasta 20 años de garantía, es de rápida instalación, no necesita pintura y se limpia con agua, pero lo más importante, es una solución diseñada para construcciones sustentables.



Fabricado en Chile



Hasta 20 años de garantía



Resistentes



Lavables



Durables



Con filtro UV



Instalación más rápida



No generan hongos



No requieren Pintura



Retardante de la llama

### Atributos destacados

#### Versatilidad

DVP cuenta con tres líneas de EcoSiding Americano, Mediterráneo, con Folio Madera y Alemán, todos con los mismos beneficios del PVC, pero distintos respecto a su diseño, tamaño y color.

#### Fácil instalación, hasta un 45% más rápida V/S otros revestimientos

ECO SIDING DVP es liviano y de fácil instalación. No requiere sellados ni pintura y la tabla tiene un mayor rendimiento en comparación con otros revestimientos, lo que minimiza hasta en un 45% los tiempos y costos de montaje versus otros revestimientos.

#### Durabilidad

La tecnología de última generación usada en su fabricación le otorga resistencia a golpes y al desgaste que sufren las fachadas con el paso del tiempo. Además instalada de forma correcta, incluye una garantía de hasta 20 años según el color del siding.

#### Mejores Terminaciones

ECO SIDING DVP está compuesto por tablas de 3,8m de largo, y una completa línea de accesorios para instalación, fabricados en la misma materialidad y color, lo que permite lograr terminaciones armónicas, con un acabado limpio y estético.

#### Resistencia a humedad y rayos UV

ECO SIDING DVP no absorbe humedad, protegiendo la fachada ante filtraciones de agua. Además cuenta con filtro UV, no se decolora por efecto del sol y tiene un excelente desempeño ante cambios de temperatura en cualquier tipo de clima.

### Manipulación segura

La composición de este producto no posee elementos contaminantes nocivos para la salud, a diferencia de otros revestimientos, y además no genera puntas filosas ni astillas. Lo anterior permite manipularlos de manera segura, sin necesitar protección especial, salvo los elementos básicos de seguridad.

### Retarda la combustión

ECO SIDING DVP es fabricado en PVC autoextinguible que retarda la proliferación de las llamas al ser expuesto al fuego. Esto aporta a la seguridad de la construcción minimizando riesgos.

### No genera hongos

La materialidad de ECO SIDING DVP impide la formación de hongos, estos pudiesen aparecer sobre el polvo y contaminación acumuladas, y se evitan fácilmente lavando la fachada al menos una vez al año.

### Ahorro en pintura

ECO SIDING DVP cuenta con color integrado en su cara exterior, por lo que no necesita pintura ni barnices adicionales. Además, no se agrieta ni descascara, manteniendo su color inalterable en el tiempo.

### Fácil mantención

ECO SIDING DVP se puede limpiar de manera sencilla. Puede lavarse con una manguera para jardín usando detergente común, manteniendo intacto el color y la presentación de su fachada.



Siding Americano



Siding Mediterráneo

## Modelos Disponibles

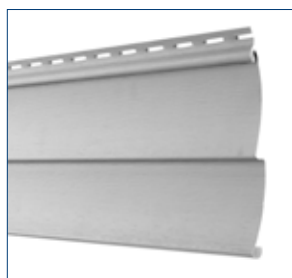

### Siding Americano D4

- Alto: 0,20 m
- Ancho: 3,80 m
- Rendimiento: 0,76m<sup>2</sup>
- Unidades por caja: 24 unidades
- Altura de traslapo: 10,0 cm



### Siding Mediterráneo

- Alto: 0,20 m
- Ancho: 3,80 m
- Rendimiento: 0,76m<sup>2</sup>
- Unidades por caja: 24 unidades
- Altura de traslapo: 10,0 cm

Código	Color	Formato	S/AP
2511100033252	Antracita	24 unidades	Stock
2511100024100	Beige	24 unidades	Stock
2511100024050	Blanco	24 unidades	Stock
2511100066624	Celeste	24 unidades	Stock
2511100025200	Nogal	24 unidades	Stock
2512120010155	Roble oscuro	24 unidades	Stock

Código	Color	Formato	S/AP
2512150001252	Antracita	18 unidades	Stock
2512150001100	Beige	18 unidades	A Pedido
2512150001050	Blanco	18 unidades	A Pedido
2512150001166	Nogal	18 unidades	Stock



Beige



Blanco



Celeste



Antracita



Nogal



Roble Oscuro



# Perfiles para la instalación de Siding



## 1- Perfil J

Se instala para terminación por todo el contorno de puertas y ventanas. Mide 3,8m de largo.



## 2- Corta Gotera Base

Sirve para alejar el agua de la fundación de la casa, evitando humedad. Mide 3,8m de largo.

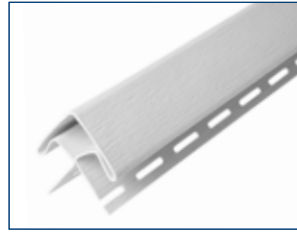

## 3- Esquinero Exterior 50mm

Se instala en vertical en todas las esquinas exteriores. Mide 3,0m de largo x 50mm de ancho.

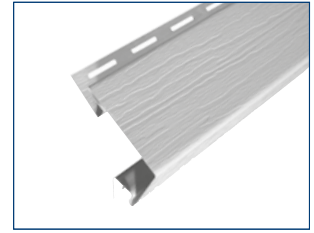

## 4- Esquinero Exterior 80mm

Se instala en vertical en todas las esquinas exteriores. Mide 3,0m de largo x 80mm de ancho.



## 5- Perfil Comienzo

Se instala en la base de la pared y sirve de apoyo para los primeros paneles de revestimiento. Mide 3,8m de largo x 80mm de ancho.



## 6- Perfil Término

Se instala en la parte superior de la pared, por todo el borde, para terminaciones horizontales, y bajo las ventanas. Mide 3,8m de largo.



## 7- Esquinero Interior

Se instala en sentido vertical en todas las esquinas interiores de la fachada. Mide 3,0m de largo.

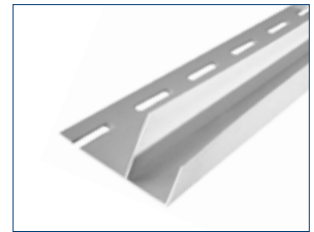

## 8- Perfil F para Cielo

Se instala en ángulo de 90° entre el tapacán y alero, para ensamblar sostener. Mide 3,8m de largo.

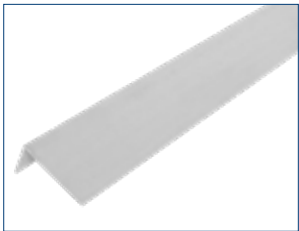

## 9- Corta Gotera Ventana

Este perfil se instala sobre las ventanas entre el perfil J y la estructura de la misma. Mide 3,8m de largo.



## 10- Perfil H para Siding

Se utiliza en la diagonal del bajo alero, en las uniones de siding vertical, y en cualquier encuentro plano.

## Distribución Componentes Sistema Siding

- |                            |                              |
|----------------------------|------------------------------|
| 1- Perfil J                | 9- Corta Gotera Ventana      |
| 2- Corta Gotera Base       | 10- Perfil H para Siding     |
| 3- Esquinero Exterior 50mm | 11- Alero sólido y perforado |
| 4- Esquinero Exterior 80mm | 12- Tapacán                  |
| 5- Perfil Comienzo         | 13- Membrana Hidrófuga       |
| 6- Perfil Término          | 14- Celosía para Siding      |
| 7- Esquinero Interior      | 15- Siding Americano         |
| 8- Perfil F para Cielo     | 16- Siding Mediterráneo      |



## Perfiles para la instalación de Siding

### Perfil J

Código	Largo	Color	Formato	S/AP
2511110018252	3,8 m	Antracita	Tira	S
2511100009100	3,8 m	Beige	Tira	S
2511100009050	3,8 m	Blanco	Tira	S
2511100009650	3,8 m	Celeste	Tira	S
2511110003200	3,8 m	Nogal	Tira	S
2512120005155	3,8 m	Roble Oscuro	Tira	S

### Esquinero Interior

Código	Largo	Color	Formato	S/AP
2511110016252	3,0 m	Antracita	Tira	S
2511100003100	3,0 m	Beige	Tira	S
2511100003050	3,0 m	Blanco	Tira	S
2511100003650	3,0 m	Celeste	Tira	S
2511110002200	3,0 m	Nogal	Tira	S
2512120004155	3,0 m	Roble Oscuro	Tira	S

### Esquinero Exterior 50 mm

Código	Largo	Color	Formato	S/AP
2511100030100	3,0 m	Beige	Tira	S
2511100030050	3,0 m	Blanco	Tira	S
2511100068624	3,0 m	Celeste	Tira	S
2511100030166	3,0 m	Nogal	Tira	S
2511100030155	3,0 m	Roble Oscuro	Tira	S

### Perfil Término

Código	Largo	Color	Formato	S/AP
2511110017252	3,8 m	Antracita	Tira	S
2511100018100	3,8 m	Beige	Tira	S
2511100018050	3,8 m	Blanco	Tira	S
2511100018650	3,8 m	Celeste	Tira	S
2511110006200	3,8 m	Nogal	Tira	S

### Esquinero Exterior 80 mm

Código	Largo	Color	Formato	S/AP
2511100002100	3,0 m	Beige	Tira	S
2511100002050	3,0 m	Blanco	Tira	S

### Perfil Comienzo

Código	Largo	Color	Formato	S/AP
2511100004050	3,8 m	Blanco	Tira	S
2511100004999	3,8 m	Mixto	Tira	S

### Perfil F Cielo

Código	Largo	Color	Formato	S/AP
2511100007050	3,8 m	Blanco	Tira	S

### Perfil Corta Gotera

Código	Largo	Color	Formato	S/AP
2511100006050	3,8 m	Blanco	Tira	S

### Perfil H

Código	Largo	Color	Formato	S/AP
2511100041050	3,8 m	Blanco	Tira	S

### Tapacán

Código	Largo	Color	Formato	S/AP
2513110002050	3,8 m	Blanco	Tira	S

## Membranas hidrófugas: DVP Home Wrap

Las membranas Hidrófugas respirable para muros, fachadas y techos están fabricada en Polipropileno, un material fuerte y flexible elaborado a partir de tres capas de PP



### Especificaciones

- Medida: 1,2m x 41,6m
- Cubre: 50,0m<sup>2</sup>
- Fabricada en Chile
- SKU: 2515100006999



Con Membrana



Sin Membrana



## Canaletas para agua lluvia

El sistema de Canaletas DVP, está especialmente diseñado para la evacuación de aguas lluvias en techumbres de todo tipo, recibiendo las aguas que escurren de la estructura del techo para luego conducir las hacia los tubos de bajada. Al estar abricadas en PVC, material que soporta dilataciones y contracciones, tienen gran resistencia a golpes, y correctamente instaladas, no gotean ni se corroen.



**Canaleta**  
Medida: 110mm x 4m



**Copla tubo bajada**  
Medida: 80mm



**Tubo bajada**  
Medida: 80mm x 3m



**Soporte PVC**  
Medida: 110mm



**Clip Abrazadera**  
Medida: 80mm



**Conector interior**  
Medida: 110mm



**Conector exterior**  
Medida: 110mm



**Tapa universal**  
Medida: 110mm



**Tee**  
Medida: 110mm



**Soporte invisible**  
Medida: 110mm



**Copla**  
Medida: 110mm



**Codo bajada 90°**  
Medida: 80mm x 90°



**Codo bajada 45°**  
Medida: 80mm x 45°

### Especificaciones

- Productos disponibles en color blanco y café.
- Formato de venta: Unitario
- Disponibilidad: En Stock



### SKU disponibles canaletas para agua lluvia

Nombre	Color Blanco	Color Café	S/AP
Canaleta	2024100016050	2024100016150	S
Copla tubo bajada	2024100007050	2024100007150	S
Tubo bajada	2024100015050	2024100012150	S
Soporte pvc	2024100008050	2024100008150	S
Clip abrazadera	2024100006030	2024100003150	S
Ángulo conector exterior	2024100001050	2024100001150	S
Ángulo conector interior	2024100002050	2024100002150	S
Tapa canaleta universal	2024100020050	2024100020150	S
Tee	2024100013050	2024100013150	S
Soporte invisible	2024100017050	2024100017150	S
Copla	2024100006050	2024100006150	S
Codo bajada	2024100005050	2024100005150	S
Codo bajada	2024100004050	2024100004150	S

## Perfiles para fibrocemento

DVP cuenta con una completa línea de Perfiles de PVC para una terminación más estética en fachadas revestidas con fibrocemento. Son fabricados en color gris neutral para poder pintar con el color deseado, tanto con esmalte al agua como sintético. Además son fáciles de instalar y de cortar, con corta cartón o tijeras, son seguros de manipular, no producen cortes en las manos y son sencillos de pintar, pues la pintura se adhiere con mayor facilidad, durando por más tiempo.



**Perfil J**

Medida: 1,5mm x 2,5m



**Cortagotera Base**

Medida: 1,5mm x 2,5m



**Esquinero Interior**

Medida: 1,5mm x 2,5m



**Corta Gotera Ventana**

Medida: 1,5mm x 2,5m



**Esquinero Exterior 50mm**

50mm x 3,0m



**Esquinero Exterior 80mm**

Medida: 80mm x 2,5m

Nombre	Código	Color	Unid.	S/AP
Perfil J	2412140017844	Gris	50	S
Perfil J	2512140011844	Gris	1	S
Esquinero 80 mm	2512140012850	Gris	10	AP
Esquinero 50 mm	2512140018844	Gris	5	S
Esquinero 50 mm	2512140009844	Gris	1	S
Esquinero Interior	2512140015844	Gris	16	S
Esquinero Interior	2512140010844	Gris	1	S
Cortagotera Ventana	2512140016844	Gris	50	S
Cortagotera Ventana	2512140007844	Gris	1	S
Cortagotera Base	2512140014844	Gris	50	S
Cortagotera Base	2512140006844	Gris	1	S

## Celosías para ventilación

Las celosías de PVC para ventilación permiten el flujo de aire entre el interior y exterior de una casa. Su uso es ideal para salida de artefactos que necesite aireación, además generan condiciones de humedad y limpieza del aire adecuadas para el confort dentro de los espacios habitados. También colaboran en el acondicionamiento térmico del inmueble y con la extracción de los humos en caso de incendio, además están diseñadas para ambientes corrosivos.



**Celosía Circular**

- Celosía para frontón
- Ventilación desde el exterior.
- Excelente UV performance.
- Medida: 18" x 18".
- Color Blanco.

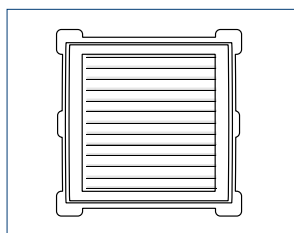

**Celosía Cuadrada**

- Celosía para muro.
- Ventilación desde el exterior.
- Excelente UV performance.
- Medida: 12" x 12".
- Color Blanco.

Código	Medida	Color	Formato	S/AP
2514100021050	18"	Blanco	Unitario	S

Código	Medida	Color	Formato	S/AP
2514100021050	18"	Blanco	Unitario	S





---

**TERMINACIONES  
PARA CONSTRUCCIÓN**



# QUIEBRAVISTAS DE PVC

Reguladores de luz y ventilación



Uso en todo tipo de fachadas



Variedad de colores



Fácil y rápida instalación



Apto para todo tipo de clima



No necesita pintura



Resistente a los impactos



Firme y durable



Protección UV extendida



Permite el paso de luz y el aire



Peso ligero y de alta resistencia

Quebravista de PVC altamente decorativo, para regulación de luz y ventilación, coloreado en la masa sin plastificante, único en el mercado, más económico que el aluminio y de mayor duración que el mismo. Este sistema es ideal para fachadas o sombreaderos y está formado por Lamas de PVC, que se instalan clipeadas de manera fácil y rápida sobre Perfiles Porta Lamas (fabricados en acero), a través de un sistema de doble enganche. Está disponible en varios colores, y en cuatro modelos, para una terminación recta o curva.

### Atributos destacados

- Lamas de PVC Rígido para quebravista.
- Uso en fachada ventilada, techos, sombreaderos y muros.
- Fácil y rápido de instalar, directamente sobre la estructura, sin necesidad de tornillos.
- Excelente desempeño ante las condiciones climáticas.
- Apariencia estética a la fachada donde es aplicado.
- Entrega una elegante terminación.
- Cuenta con Filtro contra rayos UV, que evita la decoloración del quebravista.
- Se instala a través de perfiles galvanizados (Norma ASTM A653)
- Terminación con pintura lacada al horno.
- Libre de mantenimiento, no requiere pintura.

### Perfil Porta Lamas para instalación

Complemento para anclaje de Quebravista DVLUX. Medida: 30 mm x 30 mm / Largo: 2,5 m

Código	Color	Disponibilidad
2018100001050	Blanco	Stock
2018100003070	Galvanizado	Stock



# Modelos Disponibles

## 1- Quiebravista Tubular

Código	Alto	Largo	Profundidad	Color
2018100031050	70 mm	6,05 m	35 mm	Blanco
2018100036166	70 mm	6,05 m	35 mm	Nogal
2018100037303	70 mm	6,05 m	35 mm	Roble dorado
2018100038888	70 mm	6,05 m	35 mm	Antracita
2018100039955	70 mm	6,05 m	35 mm	Negro



## 2- Quiebravista C Stripe

Código	Alto	Largo	Profundidad	Color
2018100036050	77 mm	6,05 m	22 mm	Blanco
2018100036166	77 mm	6,05 m	35 mm	Nogal
2018100037303	77 mm	6,05 m	35 mm	Roble dorado
2018100038888	77 mm	6,05 m	35 mm	Antracita
2018100039955	77 mm	6,05 m	35 mm	Negro

## 3- Quiebravista Lama Z

Código	Alto	Largo	Profundidad	Color
2018100004050	80 mm	6,0 m	6 mm	Blanco
2018100004100	80 mm	6,0 m	6 mm	Beige
2018100004845	80 mm	6,0 m	6 mm	Gris
2018100029955	80 mm	6,0 m	6 mm	Negro mate
2018100028166	80 mm	6,0 m	6 mm	Nogal
2018100028303	80 mm	6,0 m	6 mm	Roble dorado
2018100028888	80 mm	6,0 m	6 mm	Antracita

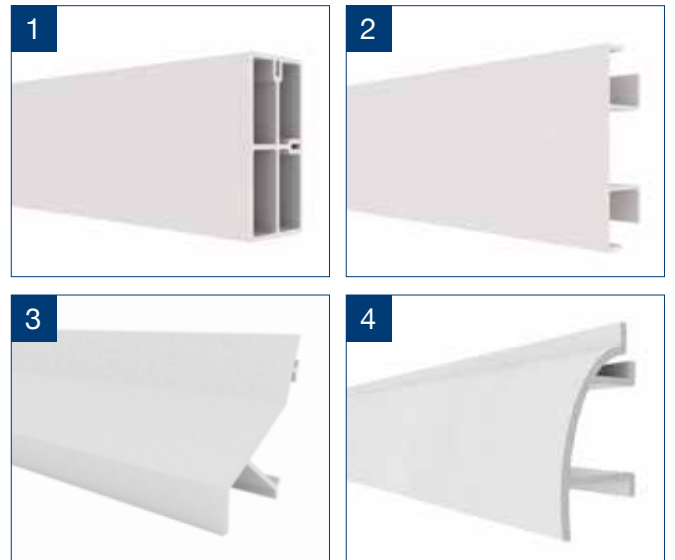

## 4- Quiebravista Curvo

Código	Alto	Largo	Profundidad	Color
2018100015050	80 mm	6,0 m	30 mm	Blanco

## Colores disponibles



Blanco

Beige

Gris

Negro



Nogal

Roble dorado



Antracita

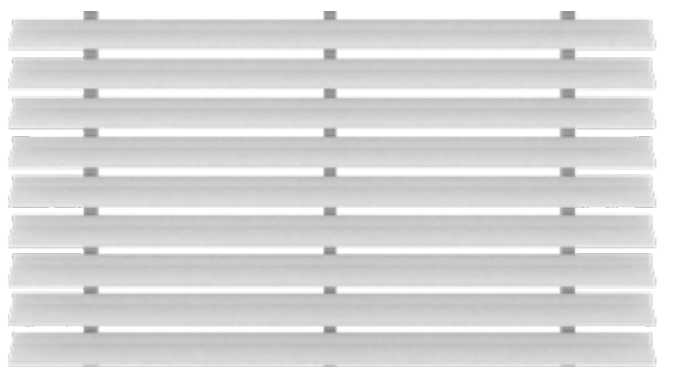





# PANEL ALVEOLAR

Revestimiento de PVC para interior y exterior

Panel rígido, durable y resistente, para uso como revestimiento o cielo falso, en interior y exterior. Ideal para zonas de alto tráfico, húmedas o salinas, y para espacios expuestos a una alta suciedad o que requieran máximas condiciones de higiene, como hospitales, laboratorios, camarines y casinos.

Solución desarrollada íntegramente en PVC, liviana y fácil de instalar. Funciona además como aislante térmico y acústico, siendo altamente recomendado para centros educacionales y locales comerciales, o industrias como la agrícola y pesquera.



100% impermeable al agua y el aire



Gran variedad de colores y acabados



Instalación sencilla y de bajo costo



Diseño para todo tipo de clima



Aislante térmico y acústico



Resistente a los impactos



Certificado y de alta seguridad



Protección UV extendida



Uso en interior y exterior



Peso ligero

## Atributos destacados

- Planchas de PVC rígido extruido de excelente terminación.
- Diseño utilizable como cielo falso o revestimiento de muro.
- Liviano, durable y resistente, no se quiebra ni se fisura.
- Sistema machihembrado con fijación oculta.
- No requiere mano de obra especializada.
- Mínima mantención, limpieza sólo con paño húmedo.
- Impermeable al agua y corrosivos. Sin componentes tóxicos.
- Excelente comportamiento acústico y aislante térmico.
- Apariencia y color estables en el tiempo.
- Aséptico, ideal para lugares que demanden limpieza continua.

## Sistema de fijación

Las planchas de Panel Alveolar se fijan a una estructura, previamente anclada al techo, compuesta por: Barras verticales de suspensión, estructura de fijación, estructura auxiliar y accesorios de fijación (clavos para madera y grapas de metal).

## Estructura auxiliar

Piezas suspendidas por barras de suspensión, ubicadas de forma longitudinal a las planchas de Panel Alveolar.

## Estructura de fijación

Piezas a las que se fija el Panel, ubicadas de forma transversal al mismo.



# Modelos Disponibles

## 1- Panel Alveolar Listoneado Foliado

Código	Ancho	Largo	Espesor	Unidades	Color
2019100030215	0,25 m	5,8 m	8 mm	10	Samoa
2019100029093	0,25 m	5,8 m	8 mm	10	Rockford

## 2- Panel Alveolar Listoneado

Código	Ancho	Largo	Espesor	Unidades	Color
2019100027050	0,25 m	5,8 m	8 mm	10	Blanco

## 3- Panel Alveolar Liso

Código	Ancho	Largo	Espesor	Unidades	Color
2019100024050	0,25 m	5,8 m	10 mm	10	Blanco
2019100020050	0,25 m	6,0 m	8 mm	1	Blanco
2019100019050	0,25 m	6,0 m	8 mm	10	Blanco
2019100018050	0,25 m	6,0 m	10 mm	1	Blanco
2019100017050	0,25 m	6,0 m	10 mm	10	Blanco
2019100016050	0,20 m	6,0 m	8 mm	1	Blanco
2019100015050	0,20 m	6,0 m	8 mm	10	Blanco

## 4- Panel Alveolar Acanalado

Código	Ancho	Largo	Espesor	Unidades	Color
2019100022050	0,20 m	6,0 m	10 mm	10	Blanco
2019100021050	0,20 m	6,0 m	10 mm	10	Blanco
2019100025050	0,25 m	5,8 m	10 mm	10	Blanco

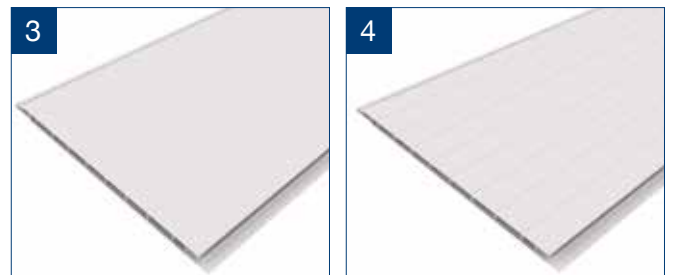

## Perfiles para instalación de Panel Alveolar



### A) Perfil Remate U perimetral

Complemento de instalación diseñado para terminación de planchas o para cortes de la misma.

Código 6,0 m: 2019100006050  
Código 5,8 m: 2019100023050

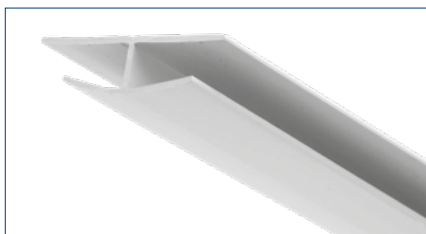

### B) Perfil de Union Tipo H

Complemento de instalación diseñado para unir planchas de panel alveolar en el ancho o en el alto.

Código 6,0 m: 2019100008050



### C) Perfil de Canto Redondeado

Complemento para Panel Alveolar, diseñado para terminación de cornisas o para redondear esquinas.

Código 6,0 m: 2019100007050



## CELOSÍAS DE PVC

Control de la humedad y ambientes ventilados

Las celosías de ventilación permiten generar condiciones de aire adecuadas para el confort dentro de los espacios habitados. DVP cuenta con un amplio mix de celosías de PVC, que responden a las diferentes condiciones y requerimientos en espacios interiores y exteriores. Gracias a su materialidad, son de fácil mantención, no generan hongos y poseen una alta resistencia a los golpes, prolongando con ello su desempeño y vida útil.

### Atributos destacados

- Están diseñadas para ambientes corrosivos, son lavables.
- Son resistentes a los golpes, no se abollan ni deforman.
- Colaboran con el control de la humedad.
- Son seguras de manipular, no generan cortes en las manos.
- Paso de aire libre certificado por IDIEM.

### Modelos disponibles

Celosías con Pestaña / Embutidas.

Principales usos: Puertas, tinas, shaft, muros, con pestañas en relieve.

Celosías Planas / Sobrepuestas

Principales usos: Puertas, tinas, shaft, muros, quedando completamente aplomadas.

Celosías Beagle / Para Puertas.

Principales usos: Celosías para uso exclusivo en puertas. Disponible en dos medidas.

Celosías Nova Clip / Reversibles de registro

Principales usos: Puertas, tinas, shaft, muros, cajas de cables, cielo y muro.

Celosías Chicago Embutidas / Para Muro.

Principales usos: Muros en todo tipo de habitaciones e industrias, para ventilación pasiva y PPDA. Disponibles en modelos con y sin filtro de aire.



Resistentes



Lavables



Durables

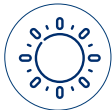

Con filtro UV



Fácil  
Instalación



No generan  
hongos



No requieren  
Pintura



Retardante  
de la llama

# Celosías con Pestaña (Embutidas)

## 1- Celosía Plana 10 cm x 10 cm

Código	Medida vent.	Paso de aire	Unidades	Color
2011100040050	9,8 cm diámetro	63,7 cm <sup>2</sup>	50	Blanco
2011100041050	9,8 cm diámetro	63,7 cm <sup>2</sup>	1	Blanco

## 2- Celosía con Pestaña 30 cm x 13,5 cm

Código	Medida vent.	Paso de aire	Unidades	Color
2011100043050	11,5 x 27,5 cm	164,1 cm <sup>2</sup>	10	Blanco

## 3- Celosía con Pestaña 17 cm x 17 cm

Código	Medida vent.	Paso de aire	Unidades	Color
2011100030050	15,2 x 15,2 cm	142,6 cm <sup>2</sup>	50	Blanco
2011100042050	15,2 x 15,2 cm	142,6 cm <sup>2</sup>	10	Blanco
2011100031050	15,2 x 15,2 cm	142,6 cm <sup>2</sup>	1	Blanco

## 4- Celosía con Pestaña 20 cm x 25 cm

Código	Medida vent.	Paso de aire	Unidades	Color
2011100036050	17,5 x 22,0 cm	232,0 cm <sup>2</sup>	50	Blanco
2011100037050	17,5 x 22,0 cm	232,0 cm <sup>2</sup>	1	Blanco

## 5- Celosía con Pestaña 30 cm x 30 cm

Código	Medida vent.	Paso de aire	Unidades	Color
2011100030050	27 x 27 cm	371,5 cm <sup>2</sup>	30	Blanco
2011100042050	27 x 27 cm	371,5 cm <sup>2</sup>	10	Blanco
2011100031050	27 x 27 cm	371,5 cm <sup>2</sup>	1	Blanco

## 6- Celosía Beagle 35 cm x 13 cm

Código	Medida vent.	Paso de aire	Unidades	Color
2011100034050	10,4 x 33,5 cm	159,0 cm <sup>2</sup>	32	Blanco
2011100045050	10,4 x 33,5 cm	159,0 cm <sup>2</sup>	10	Blanco
2011100035050	10,4 x 33,5 cm	159,0 cm <sup>2</sup>	1	Blanco

## 7- Celosía Beagle 35 cm x 13 cm

Código	Medida vent.	Paso de aire	Unidades	Color
2011100032050	17,5 x 27,5 cm	154,8 cm <sup>2</sup>	25	Blanco

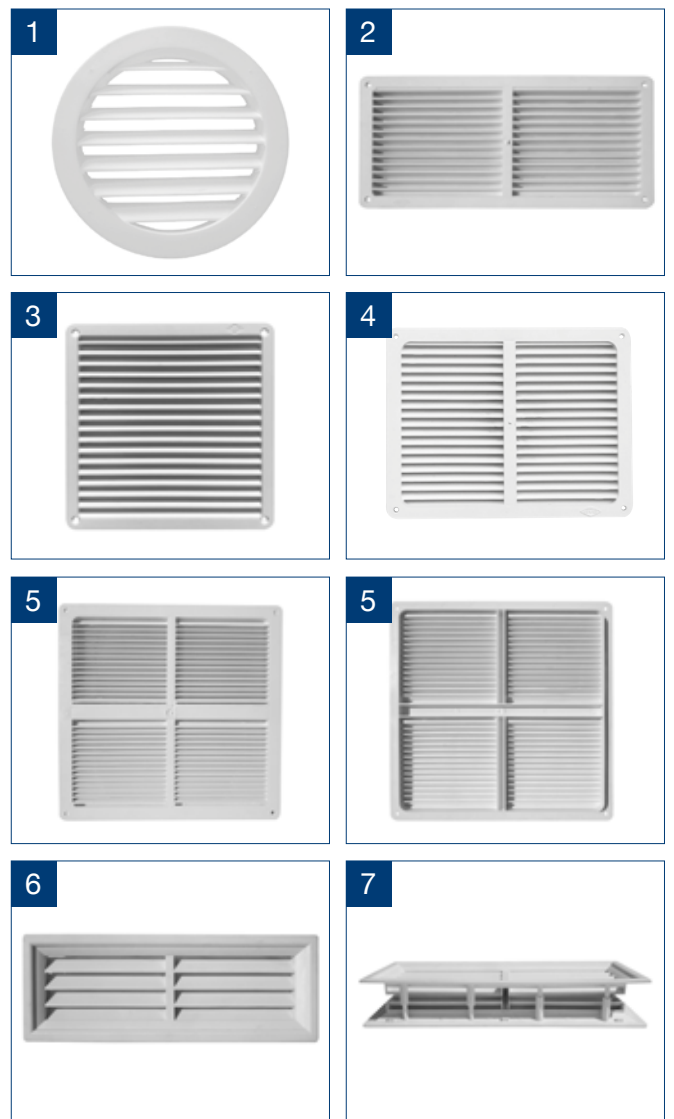



## Celosías Planas (Sobrepuestas)

### 1- Celosía Plana 10 cm x 10 cm

Código	Medida vent.	Paso de aire	Unidades	Color
2011100051050	9,0 x 10,6 cm	47,2 cm <sup>2</sup>	25	Blanco



### 2- Celosía Plana 20 cm x 20 cm

Código	Medida vent.	Paso de aire	Unidades	Color
2011100020050	15,5 x 15,5 cm	177,0 cm <sup>2</sup>	50	Blanco
2011100046050	15,5 x 15,5 cm	177,0 cm <sup>2</sup>	10	Blanco
2011100021050	15,5 x 15,5 cm	177,0 cm <sup>2</sup>	1	Blanco
2011100046826	15,5 x 15,5 cm	177,0 cm <sup>2</sup>	10	Aluminio
2011100046102	15,5 x 15,5 cm	177,0 cm <sup>2</sup>	10	Almendra
2011100046100	15,5 x 15,5 cm	177,0 cm <sup>2</sup>	1	Beige



### 3- Celosía Plana 23 cm x 23 cm

Código	Medida vent.	Paso de aire	Unidades	Color
2011100022050	18,5 x 19,0 cm	215,9 cm <sup>2</sup>	50	Blanco
2011100047050	18,5 x 19,0 cm	215,9 cm <sup>2</sup>	10	Blanco
2011100023050	18,5 x 19,0 cm	215,9 cm <sup>2</sup>	1	Blanco



### 4- Celosía Plana 15 cm x 30 cm

Código	Medida vent.	Paso de aire	Unidades	Color
2011100024050	11,3 x 26,0 cm	173,5 cm <sup>2</sup>	50	Blanco
2011100025050	11,3 x 26,0 cm	173,5 cm <sup>2</sup>	1	Blanco

### 5- Celosía Plana 30 cm x 30 cm

Código	Medida vent.	Paso de aire	Unidades	Color
2011100026050	26 x 25 cm	371,5 cm <sup>2</sup>	50	Blanco
2011100048050	26 x 25 cm	371,5 cm <sup>2</sup>	10	Blanco
2011100076050	26 x 25 cm	371,5 cm <sup>2</sup>	1	Blanco
2011100048826	26 x 25 cm	371,5 cm <sup>2</sup>	10	Aluminio
2011100048100	26 x 25 cm	371,5 cm <sup>2</sup>	10	Beige

## Celosías Nova Clip (Reversibles)

### 1- Celosia Nova Clip 15 cm x 23 cm

Código	Medida vent.	Paso de aire	Unidades	Color
2011100049050	16,0 x 23,5 cm	131,5 cm <sup>2</sup>	50	Blanco
2011100052050	16,0 x 23,5 cm	131,5 cm <sup>2</sup>	10	Blanco
2011100050050	16,0 x 23,5 cm	131,5 cm <sup>2</sup>	1	Blanco

### 2- Celosia Nova Clip 30 cm x 30 cm

Código	Medida vent.	Paso de aire	Unidades	Color
2011100056050	23,5 x 23,5 cm	232,0 cm <sup>2</sup>	10	Blanco
2011100057050	23,5 x 23,5 cm	232,0 cm <sup>2</sup>	1	Blanco

### 3- Celosia Ciega Nova Clip 15 cm x 23 cm

Código	Medida vent.	Paso de aire	Unidades	Color
2011100066050	16,0 x 23,5 cm	---	10	Blanco
2011100069050	16,0 x 23,5 cm	---	1	Blanco

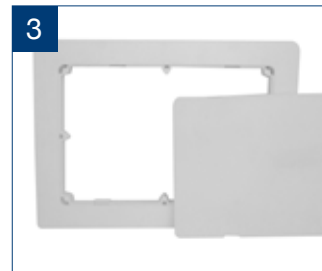
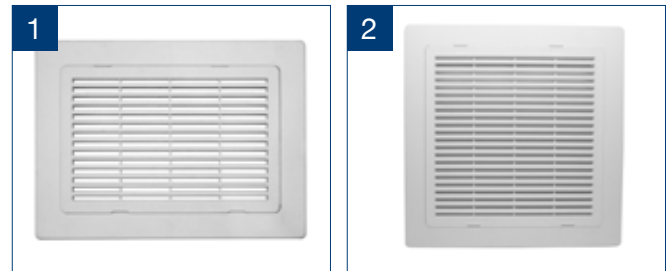

### 4- Celosia Ciega Nova Clip 30 cm x 30 cm

Código	Medida vent.	Paso de aire	Unidades	Color
2011100065050	23,5 x 23,5 cm	---	10	Blanco
2011100068050	23,5 x 23,5 cm	---	1	Blanco

## Celosias Chicago Regulable

### 1- Celosía Chicago Regulable 3" (con y sin filtro)

Sin Filtro	Medida vent.	Paso de aire	Unidades	Color
2011100067050	Diámetro 3"	154,8 cm <sup>2</sup>	1	Blanco
Con Filtro	Medida vent.	Paso de aire	Unidades	Color
2011100054050	Diámetro 3"	154,8 cm <sup>2</sup>	1	Blanco
2011100058050	Diámetro 3"	154,8 cm <sup>2</sup>	5	Blanco

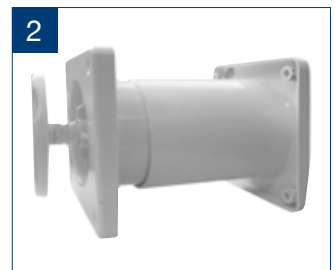

### 2- Celosía Chicago Regulable 3" (con y sin filtro)

Sin Filtro	Medida vent.	Paso de aire	Unidades	Color
2011100070050	Diámetro 4"	154,8 cm <sup>2</sup>	1	Blanco
Con Filtro	Medida vent.	Paso de aire	Unidades	Color
2011100063050	Diámetro 4"	154,8 cm <sup>2</sup>	1	Blanco



### 3- Tapa Celosia Chicago para lluvia

Sin Filtro	Medida	Paso de aire	Unidades	Color
2011100062050	3"	---	1	Blanco
2011100092050	4"	---	1	Blanco

### 4- Filtros con certificación F7

Sin Filtro	Medida	Paso de aire	Unidades	Color
2011100094050	3"	---	1	Blanco
2011100095050	4"	---	1	Blanco





**ESQUINEROS  
PARA CERÁMICA,  
TERMINACIÓN  
DEMUROS Y  
COMPLEMENTOS**

## Esquineros para Cerámica

DVP cuenta con una completa línea de esquineros para cerámica, fabricados en PVC o aluminio, disponibles en una amplia variedad de modelos y colores, los que tienen por objetivo proteger las uniones entre las cerámicas y dar una terminación más prolija entre las mismas, entregando un excelente acabado, el que combina con casi todos los tipos de cerámica, en cualquier color y textura. Además son de fácil instalación y mantenimiento.

Por su fácil aplicación, son totalmente recomendables para proyectos de construcción y remodelación. No sólo preservan los ángulos de muros y escaleras, a menudo deteriorados en caso de no ser revestidos, sino que también dan un toque moderno a estos elementos.

### Atributos destacados

- Esquineros para terminación fabricados en aluminio y PVC.
- Revisten los ángulos de muros.
- Protegen y unen los azulejos.
- Para todo tipo de cerámicas.
- Conectores de pisos y baldosas.
- Protegen la superficie de los golpes.
- Evitan la entrada de humedad.
- Longitud extensa para mayor cobertura.
- Estable frente a los cambios de temperatura.
- Varios modelos y espesores.

### Modelos disponibles

- Esquineros Premium de aluminio: Esquineros de alta gama, más firmes y resistentes.
- Esquineros de PVC Línea Clásica: Ideales para proyectos de construcción o remodelación.
- Esquineros Pro de PVC: Solución con terminación perfecta, aplomada a la cerámica.
- Esquineros Satinados: Esquineros de PVC foliando en color satinado.
- Esquinero Autoadhesivo de PVC: Mayor rapidez en la instalación y más limpio.



Para uso en interior



Manipulación segura



Rápida y fácil instalación



Antihongos y antiplagas



No necesitan pintura



Durables en el tiempo



Firmes y resistentes



Ahorro en instalación



No se astillan ni curvan



Lavables, fácil mantenimiento

## Esquineros Premium de Aluminio

### 1- Esquinero de Aluminio Cuadrado

Código	Espesor	Unidades	Largo	Color	S / AP
2010100031826	8 mm	1	2,5 m	Aluminio	S
2010100030826	10 mm	1	2,5 m	Aluminio	S

### 2- Esquinero de Aluminio Curvo

Código	Espesor	Unidades	Largo	Color	S / AP
2010100029826	8 mm	1	2,5 m	Aluminio	S
2010100026826	10 mm	1	2,5 m	Aluminio	S

### 3- Esquinero de Aluminio Terminal

Código	Espesor	Unidades	Largo	Color	S / AP
2010100027826	8 mm	1	2,5 m	Aluminio	S
2010100028826	10 mm	1	2,5 m	Aluminio	S



## Esquineros de PVC Línea Clásica

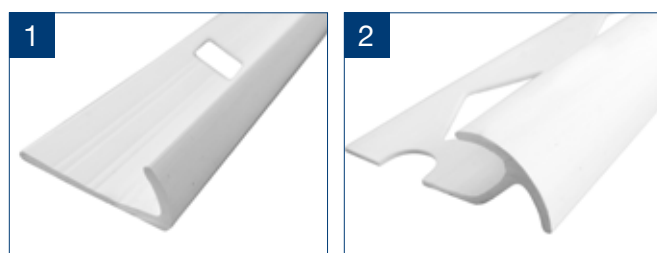

### 2- Esquinero de Encuentro

Código	Espesor	Unidades	Largo	Color	S / AP
2010100016050	8 mm	1	2,5 m	Blanco	S
2010100022050	8 mm	10	2,5 m	Blanco	S
2010100015050	8 mm	25	2,5 m	Blanco	S
2010100012050	10 mm	1	2,5 m	Blanco	S
2010100023050	10 mm	10	2,5 m	Blanco	S
2010100017050	10 mm	25	2,5 m	Blanco	S
2010100012102	10 mm	1	2,5 m	Almendra	S
2010100017102	10 mm	25	2,5 m	Almendra	S
2010100037050	12 mm	1	2,5 m	Blanco	S
2010100040050	12 mm	25	2,5 m	Blanco	S

### 1- Esquinero Terminal

Código	Espesor	Unidades	Largo	Color	S / AP
2010100018050	7 mm	1	2,5 m	Blanco	S
2010100019050	7 mm	10	2,5 m	Blanco	S
2010100025050	7 mm	25	2,5 m	Blanco	S

### 3- Esquinero Interior

Código	Espesor	Unidades	Largo	Color	S / AP
2010100014050	8 mm	1	2,5 m	Blanco	S
2010100021050	8 mm	10	2,5 m	Blanco	S
2010100013050	8 mm	25	2,5 m	Blanco	S

## Esquineros Pro de PVC

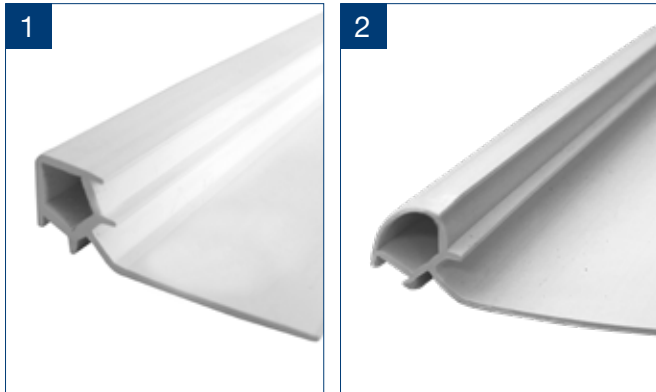

### 1- Esquinero Pro Recto

Código	Espesor	Unidades	Largo	Color	S / AP
2010100036050	10 mm	1	2,5 m	Aluminio	S
2010100039050	10 mm	25	2,5 m	Aluminio	S

### 2- Esquinero Pro Curvo

Código	Espesor	Unidades	Largo	Color	S / AP
2010100035050	10 mm	1	2,5 m	Aluminio	S
2010100038050	10 mm	25	2,5 m	Aluminio	S

## Esquineros Satinado y Autoadhesivo

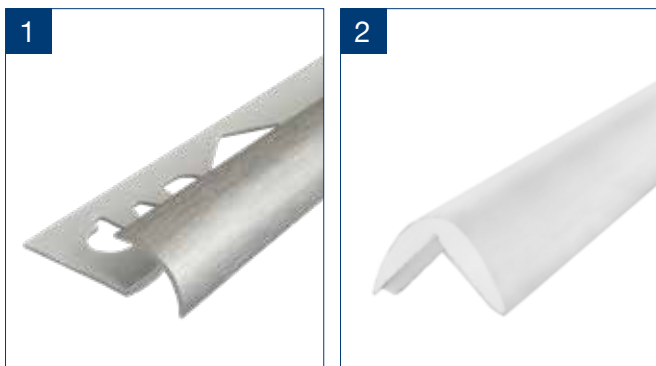

### 1- Esquinero Satinado

Código	Espesor	Unidades	Largo	Color	S / AP
2010100022930	8 mm	1	2,5 m	Satinado	S
2010100023930	10 mm	1	2,5 m	Satinado	S

### 2- Esquinero Autoadhesivo

Código	Espesor	Unidades	Largo	Color	S / AP
2010100024050	10 mm	10	2,5 m	Blanco	S

## Esquineros para terminación de muros

### 1- Esquinero Transparente Adhesivo

Código	Color	Largo	Medida	S/AP
1510100154060	Transparente	1,22 m	40 mm x 2 mm	AP

### 2- Esquinero Perfil L

Código	Color	Unidades	Medida	S/AP
2017100027050	Blanco	25	11mm x 11mm x 3m	S
2017100027102	Almendra	25	11mm x 11mm x 3m	AP
2017100013050	Blanco	1	20mm x 15mm x 3m	S
2017100031050	Blanco	25	20mm x 20mm x 3m	S
2017100033050	Blanco	25	30mm x 20mm x 3m	AP
2017100035050	Blanco	25	32mm x 13,5mm x3m	AP
2017100040050	Blanco	25	40mm x 40mm x 3m	AP

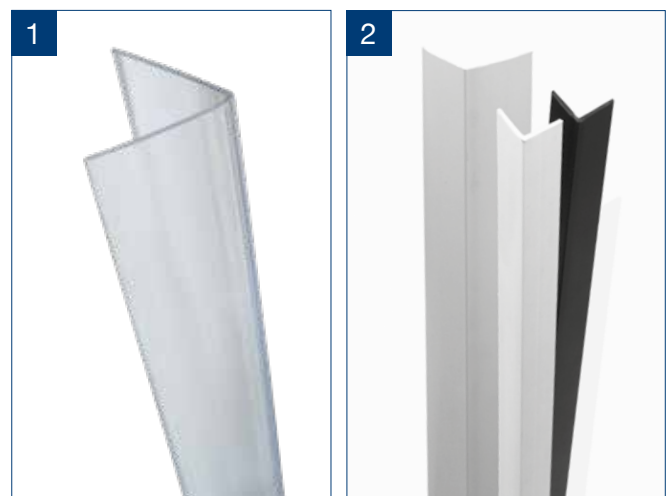

## Complementos para cerámica

### A- Espaciadores para cerámica

- Facilitan la instalación de proyectos de cerámica y porcelanato.
- Ayudan a optimizar el tiempo de instalación.
- Aseguran excelentes resultados y respuesta frente a químicos.
- Separación uniforme sin residuos de material.
- Diseño para manipulación cómoda.

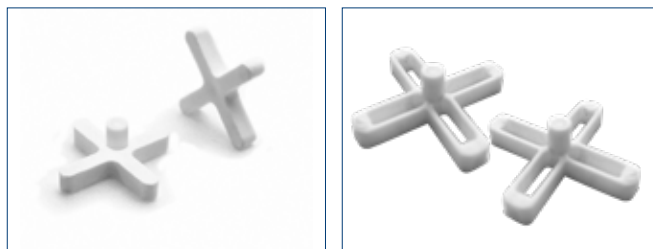

Medidas disponibles y recomendaciones

Espesor	Cerámica 20 x 20	Cerámica 30 x 30	Cerámica 40 x 40	Cerámica 50 x 50	Código	Color	Unidades	S/AP
2 mm	6,0 m <sup>2</sup> aprox.	No se recomienda	No se recomienda	No se recomienda	2010120001050	Blanco	200	S
3 mm	6,0 m <sup>2</sup> aprox.	9,5 m <sup>2</sup> aprox.	No se recomienda	No se recomienda	2010120003050	Blanco	200	S
5 mm	No se recomienda	9,5 m <sup>2</sup> aprox.	17,6 m <sup>2</sup> aprox.	40,0 m <sup>2</sup> aprox.	2010120005050	Blanco	200	S

### B- Sistema de nivelación Lash Clip

Sistema Lash Clip, es una innovadora solución que ayuda a nivelar, alinear y sostener la unión de cerámicas. Consta de dos partes, una desechable (parte A blanca) y otra reutilizable (parte B amarilla). Se recomienda utilizar dos packs por cada unión de cerámica, a dos pulgadas de distancia de cada extremo.

- Fácil instalación, recomendado por club "Handyman" EEUU.
- Recomendable en baldosas sobre ½ pulgada de espesor.
- No necesita costos extras para quitar los restos.
- Elimina desniveles o inclinaciones.
- No deja marcas después de retirarlos.

#### 1- Espaciador Cerámica Nivel

Código	Espesor	Unidades	Color	S / AP
2010120024450	2 mm	100	Amarillo	S

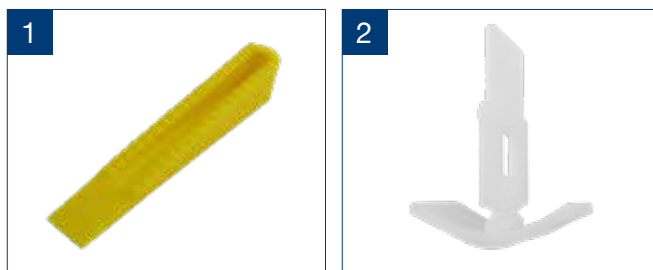

#### 2- Espaciador Cerámica Lash Clip

Código	Espesor	Unidades	Color	S / AP
2010120023050	2 mm	100	Blanco	S



#### 3- Alicata Lash Clip

Código	Espesor	Unidades	Color	S / AP
2010120022950	---	100	Negro	S

### C- Separador bloque vidrio

Ayudan a mejorar la terminación en las paredes o tabiques elaborados con bloques de vidrio.

Código	Espesor	Unidades	Color	S / AP
2010120007950	----	10	Blanco	S

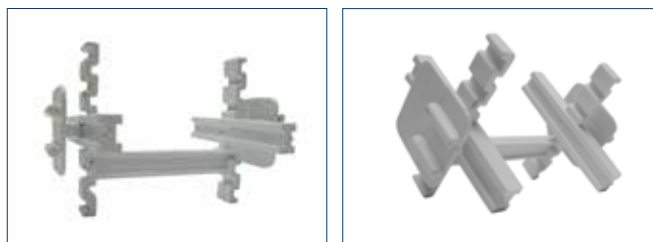

## ESQUINEROS PARA YESO CARTÓN

Complementos para  
terminación de esquinas



Para uso  
en interior



Manipulación  
segura



Rápida y fácil  
instalación



Antihongos  
y antiplagas



No necesita  
pintura



Durables  
en el tiempo



Firmes y  
resistentes



Resistentes  
a la humedad



No se astilla  
ni curva



Flexibles y  
adaptables

Los esquineros para Yeso Cartón DVP, son una solución de PVC que reemplaza a su similar de metal (acero galvanizado). Cuentan con aletas de 30 mm mejorando la terminación en las esquinas de los muros, en los encuentros de volcánita. Al estar fabricados en PVC poseen varias ventajas respecto a la alternativa de metal, como por ejemplo que no se oxidan ni abollan, son durables y flexibles. Su instalación es fácil y se pueden adaptar con facilidad a las curvaturas de la pared.

### Atributos destacados

- No se deforman ni dañan durante el transporte.
- Al estar fabricados en PVC son de manipulación fácil y segura.
- No se oxidan ni descascaran.
- Flexibles y resistente a grietas o movimientos de la construcción.
- Su composición y dimensión facilitan la instalación.
- Su uso evita que se pierda tiempo rectificando en terreno.
- El material se adapta a las curvas que puedan tener las esquinas.
- El PVC tiene mejor comportamiento en ambientes húmedos.
- Tienen mayores perforaciones que el esquinero galvanizado.
- Mejora el agarre con la pasta en el muro.

### Pasos de instalación

#### Paso 1: Preparar el área

Una vez que el yeso está puesto, se debe revisar que no existan puntos sobresalientes y que todo este al mismo nivel. Después se debe limpiar el área con agua y esperar que seque, cerciorándose que no quede polvo o suciedad en la zona.

#### Paso 2: Preparar el Esquinero volcánita DVP

Se debe dejar media pulgada libre cerca del suelo. Clavar en los orificios para fijarlo a la pared y sobreponer el esquinero.

#### Paso 3: Terminación

Una vez que esté extendida la malla, cubrir con yeso la totalidad de la malla de manera uniforme. Dejar que seque.



## Modelos Disponibles Esquineros Yeso Cartón

### Esquinero Yeso Cartón Perforado

Perfil de PVC perforado recto, diseñado para cuidar las esquinas exteriores. Entrega una terminación en 90°, previniendo grietas y roturas del material por efecto de los golpes.

Código	Color	Unidades	Medidas	Largo	S/AP
2011100060050	Blanco	1 unidad	30 x 30 mm	2,4 m	S

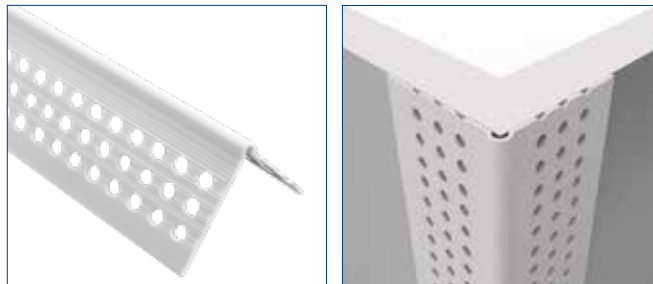

### Esquinero Yeso Cartón Perforado

Perfil de PVC perforado, diseñado para uniones de planchas de yeso cartón instaladas de manera continua, generado cantería en su unión, (la que puede ser vertical u horizontal), entregando una terminación moderna.

Código	Color	Unidades	Medidas	Largo	S/AP
2017110000050	Blanco	1 unidad	13 x 13 mm	3,0 m	S

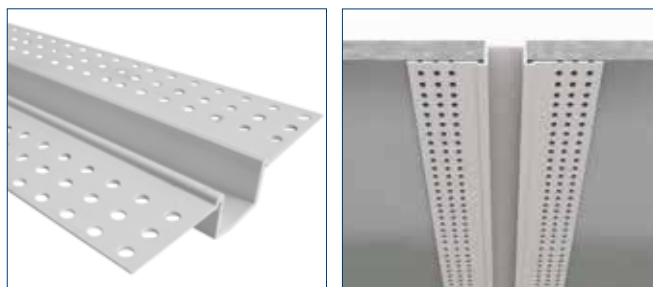

### Esquinero Yeso Cartón Redondo

Perfil de PVC perforado redondeado, diseñado para cuidar las esquinas exteriores de 90°, entregando una terminación curva, previniendo grietas y roturas del material.

Código	Color	Unidades	Medidas	Largo	S/AP
2017110003050	Blanco	1 unidad	30 x 30 mm	3,0 m	S

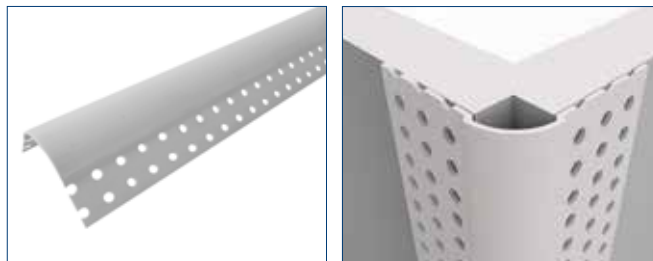

### Esquinero Yeso Cartón Z

Perfil de PVC diseñado para dar una terminación más acabada al encuentro entre las planchas de yeso cartón y el techo.

Código	Color	Unidades	Medidas	Largo	S/AP
2017110001050	Blanco	1 unidad	13 x 13 mm	3,0 m	S



### Esquinero Yeso Cartón T

Perfil de PVC diseñado para cubrir las uniones de dos planchas de yeso cartón, entregando una terminación lisa y más prolija.

Código	Color	Unidades	Medidas	Largo	S/AP
2017110002050	Blanco	1 unidad	13 x 6 mm	3,0 m	S





## TERMINACIONES PISO MURO

Alta resistencia a la  
humedad y los golpes



Para uso  
en interior



Manipulación  
segura



Rápida y fácil  
instalación



Antihongos  
y antiplagas



No necesita  
pintura



Durables  
en el tiempo



Firmes y  
resistentes



Ahorro en  
instalación



No se astillan  
ni curvan



Lavables, fácil  
mantención

## Guardapolvos de PVC

Los guardapolvos de PVC son un moderno sistema de terminación entre pisos y muros, que permite un acabado perfecto y de elegante presentación en superficies de distintos modelos, colores y texturas, siendo una excelente alternativa como complemento para pisos laminados y de madera. Su diseño moderno genera acabados estéticos y ambientes más acogedores, no necesitan pintura, pues tienen el color integrado, no se decoloran ni descascaran, manteniendo su color inalterable en el tiempo. Además no se deforman con la humedad y son de fácil mantención, pues se limpian sólo con agua y un paño húmedo.

### Atributos destacados

Sin duda uno de los principales beneficios de los guardapolvos DVP versus guardapolvos de otra materialidad, es que al estar fabricados en PVC, son resistentes a los líquidos, por ende se pueden limpiar y mantener sólo con un paño húmedo.

Estas soluciones tienen una gran resistencia a los golpes, no se deforman ni astillan a diferencia de otros guardapolvos, por ende su vida útil es más extensa, pues mantienen su apariencia inalterable.

Los guardapolvos de PVC no necesitan pintura, pues tienen su color integrado, por ende no se descascaran y su terminación es más estética. Además, como son lavables, no requieren costos extras para mantenerlos limpios.

### Líneas de guardapolvos DVP

DVP cuenta con dos líneas de Guardapolvos, todos con los mismos beneficios del PVC, pero distintos respecto a su forma, diseño, tamaño, color y flexibilidad. Estas diferencias permiten abarcar todo tipo de proyectos de construcción, tanto habitacionales como comerciales, sobre todo porque son una solución además de estética, limpia y altamente funcional.

## Colores y folias disponibles



## Guardapolvos de PVC Espumado Flexible

### 1- Guardapolvo Sanitario

Código	Alto	Base	Largo	Color	Unid.	S/AP
2012100024050	55 mm	45 mm	3 m	Blanco	20	S
2012100025050	55 mm	45 mm	3 m	Blanco	1	S

### 2- Guardapolvo Plano

Código	Alto	Base	Largo	Color	Unid.	S/AP
2012100007050	1 1/4 "	10 mm	50 m	Blanco	1	S
2012100005050	2 1/2 "	10 mm	50 m	Blanco	1	S
2012100005845	2 1/2 "	10 mm	50 m	Gris Osc.	1	AP
2012100005850	2 1/2 "	10 mm	50 m	Gris Claro	1	S
2012100008050	2 1/2 "	10 mm	50 m	Blanco	1	S
2012100008845	2 1/2 "	10 mm	50 m	Gris Osc.	1	AP
2012100008850	2 1/2 "	10 mm <td 50 m	Gris Claro	1	S	
2012100010050	4 "	10 mm	50 m	Blanco	1	S
2012100010845	4 "	10 mm	50 m	Gris Osc.	1	AP
2012100010850	4 "	10 mm	50 m	Gris Claro	1	S



### 3- Guardapolvo Francés

Código	Alto	Base	Largo	Color	Unid.	S/AP
2012100005050	2 1/2 "	10 mm	50 m	Blanco	1	S
2012100005845	2 1/2 "	10 mm	50 m	Gris Osc.	1	AP
2012100005850	2 1/2 "	10 mm	50 m	Gris Claro	1	AP

## Guardapolvos de PVC Espumado Rígido



### 1- Guardapolvo DV100 Aspen

Código	Alto	Base	Largo	Color	Unid.	S/AP
2012110135888	10 cm	16 mm	3,8 m	Antracita	1	S
2012110130050	10 cm	16 mm	2,5 m	Blanco	1	S
2012110137955	10 cm	16 mm	3,8 m	Negro mate	1	S
2012110138166	10 cm	16 mm	3,8 m	Nogal	1	S
2012110136303	10 cm	16 mm	3,8 m	Roble dorado	1	S
2012110130950	Clip para montaje			Negro	300	S



## 2- Guardapolvo DV80

Código	Alto	Base	Largo	Color	Unid.	S/AP
2012110126888	80 mm	15 mm	2,5 m	Antracita	10	AP
2012110112922	80 mm	15 mm	2,5 m	Avellana	10	AP
2012110082050	80 mm	15 mm	2,5 m	Blanco	10	S
2012110108200	80 mm	15 mm	2,5 m	Café	10	AP
2012110071117	80 mm	15 mm	2,5 m	Cerezo	10	AP
2012110124900	80 mm	15 mm	2,5 m	Grafito	10	AP
2012110108860	80 mm	15 mm	2,5 m	Gris ceniza	10	AP
2012110115840	80 mm	15 mm	2,5 m	Gris claro	10	AP
2012110071845	80 mm	15 mm	2,5 m	Gris oscuro	10	AP
2012110082130	80 mm	15 mm	2,5 m	Haya	10	AP
2012110071148	80 mm	15 mm	2,5 m	Mahagony	10	AP
2012110123950	80 mm	15 mm	2,5 m	Negro	10	AP
2012110071166	80 mm	15 mm	2,5 m	Nogal	10	AP
2012110116908	80 mm	15 mm	2,5 m	Roble amer.	10	AP
2012110071907	80 mm	15 mm	2,5 m	Roble olivo	10	S
2012110082154	80 mm	15 mm	2,5 m	Roble oscuro	10	AP
2012110071213	80 mm	15 mm	2,5 m	Tokio avorio	10	S
2012110131950	Clip para montaje			Negro	200	S

Consultar por colores disponibles de tapas para terminación

## 3- Junquillo 13/13

Código	Alto	Base	Largo	Color	Unid.	S/AP
2012110099050	13 mm	13 mm	2,5 m	Blanco	10	S
2012110099117	13 mm	13 mm	2,5 m	Cerezo	10	S
2012110099870	13 mm	13 mm	2,5 m	Gris ceniza	10	S
2012110099845	13 mm	13 mm	2,5 m	Gris oscuro	10	S
2012110106130	13 mm	13 mm	2,5 m	Haya	10	S
2012110099148	13 mm	13 mm	2,5 m	Mahagony	10	S
2012110099166	13 mm	13 mm	2,5 m	Nogal	10	S
2012110099155	13 mm	13 mm	2,5 m	Roble	10	S
2012110099154	13 mm	13 mm	2,5 m	Roble	10	S
2012110099908	13 mm	13 mm	2,5 m	Roble amer.	10	S
2012110099907	13 mm	13 mm	2,5 m	Roble olivo	10	S
2012110099213	13 mm	13 mm	2,5 m	Tokio avorio	10	S

## 4- Guardapolvo DV75

Código	Alto	Base	Largo	Color	Unid.	S/AP
2012110128888	75 mm	25 mm	2,5 m	Antracita	7	AP
2012110073050	75 mm	25 mm	2,5 m	Blanco	7	AP
2012110072117	75 mm	25 mm	2,5 m	Cerezo	7	AP
2012110072872	75 mm	25 mm	2,5 m	Gris ceniza	7	AP
2012110073840	75 mm	25 mm	2,5 m	Gris claro	7	AP
2012110073845	75 mm	25 mm	2,5 m	Gris oscuro	7	S
2012110072130	75 mm	25 mm	2,5 m	Haya	7	S
2012110072148	75 mm	25 mm	2,5 m	Mahagony	7	AP
2012110072166	75 mm	25 mm	2,5 m	Nogal	7	S
2012110072155	75 mm	25 mm	2,5 m	Roble	7	AP
2012110115908	75 mm	25 mm	2,5 m	Roble amer.	7	AP
2012110072907	75 mm	25 mm	2,5 m	Roble olivo	7	AP
2012110072154	75 mm	25 mm	2,5 m	Roble oscuro	7	S
2012110072213	75 mm	25 mm	2,5 m	Tokio avorio	7	S
2012110075950	Clip para montaje			Negro	8	S
2012110130950	Clip para montaje			Negro	300	S

Consultar por colores disponibles de tapas para terminación

## 4- Guardapolvo DV58

Código	Alto	Base	Largo	Color	Unid.	S/AP
2012110129888	58 mm	12 mm	2,5 m	Antracita	15	AP
2012110093050	58 mm	12 mm	2,5 m	Blanco	15	S
2012110093117	58 mm	12 mm	2,5 m	Cerezo	15	AP
2012110125900	58 mm	12 mm	2,5 m	Grafito	15	S
2012110093870	58 mm	12 mm	2,5 m	Gris ceniza	15	S
2012110116840	58 mm	12 mm	2,5 m	Gris claro	15	AP
2012110093130	58 mm	12 mm	2,5 m	Haya	15	AP
2012110093148	58 mm	12 mm	2,5 m	Mahagony	15	AP
2012110120950	58 mm	12 mm	2,5 m	Negro	15	AP
2012110093166	58 mm	12 mm	2,5 m	Nogal	15	AP
2012110115154	58 mm	12 mm	2,5 m	Roble	15	AP
2012110117908	58 mm	12 mm	2,5 m	Roble amer.	15	S
2012110115907	58 mm	12 mm	2,5 m	Roble olivo	15	AP
2012110115213	58 mm	12 mm	2,5 m	Tokio avorio	15	S

## Cubrejuntas de PVC y Metálicas

Las Cubrejuntas son un moderno sistema para terminación entre pisos y muros, que genera un acabado perfecto y de elegante presentación en suelos de distintos modelos y texturas. Además su moderno diseño permite acabados estéticos y ambientes más acogedores. DVP presenta dos completas líneas de cubrejuntas, la primera fabricada en PVC y la segunda fabricada en metal, ambas disponibles en varios modelos y colores para un complemento perfecto de pisos laminados y madera.

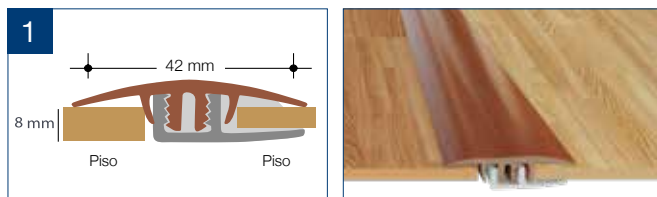

### 1- Cubrejunta PRO Plana

Código	Ancho	Alto	Largo	Color	Unid.	S/AP
2012120035117	40 mm	8 mm	3 m	Cerezo	10	S
2012120035166	40 mm	8 mm	3 m	Nogal	10	S
2012120035213	40 mm	8 mm	3 m	Tokio avorio	10	S
2012120035130	40 mm	8 mm	3 m	Haya	10	S
2012120035155	40 mm	8 mm	3 m	Roble oscuro	10	S

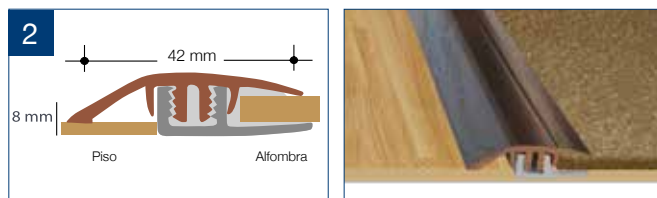

### 2- Cubrejunta PRO Denivel

Código	Ancho	Alto	Largo	Color	Unid.	S/AP
2012120034117	40 mm	8 mm	3 m	Cerezo	10	S
2012120034166	40 mm	8 mm	3 m	Nogal	10	S
2012120034213	40 mm	8 mm	3 m	Tokio avorio	10	S
2012120032130	40 mm	8 mm	1 m	Haya	10	S
2012120034155	40 mm	8 mm	3 m	Roble oscuro	10	S

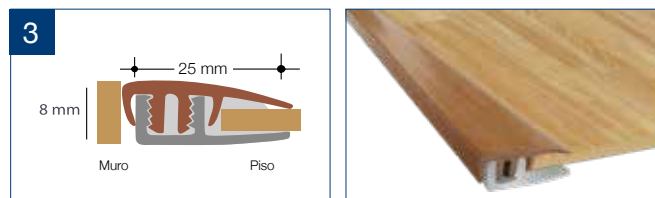

### 1- Cubrejunta PRO Terminal

Código	Ancho	Alto	Largo	Color	Unid.	S/AP
2012120033117	25 mm	8 mm	3 m	Cerezo	10	S
2012120033166	25 mm	8 mm	3 m	Nogal	10	S
2012120030213	25 mm	8 mm	3 m	Tokio avorio	10	S
2012120033130	25 mm	8 mm	3 m	Haya	10	S
2012120033155	25 mm	8 mm	3 m	Roble oscuro	10	S

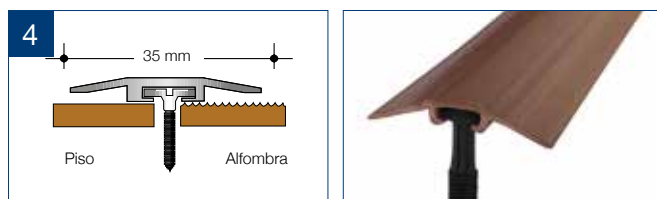

### 3- Cubrejunta Tarugo

Código	Ancho	Alto	Largo	Color	Unid.	S/AP
2012130014100	35 mm	2 mm	1 m	Beige	1	S
2012130014150	35 mm	2 mm	1 m	Café	1	S

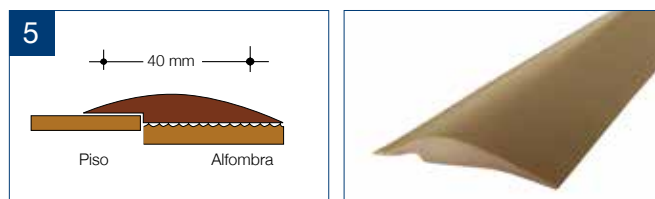

### 4. Cubrejunta Terminal

Código	Ancho	Alto	Largo	Color	Unid.	S/AP
2012120015100	40 mm	2 mm	50 m	Beige	1	S
2012120015150	40 mm	2 mm	50 m	Café	1	S



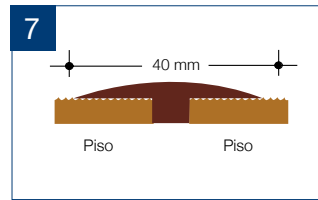
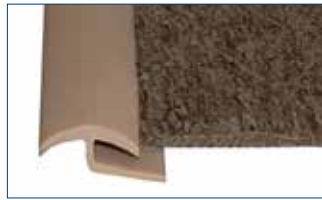
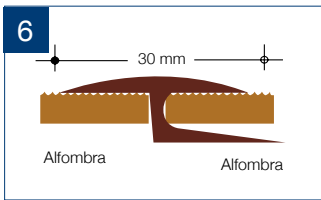

### 6- Cubrejunta Alfombra J

Código	Ancho	Alto	Largo	Color	Unid.	S/AP
2012120001100	35 mm	2 mm	50 m	Beige	1	S
2012120001150	35 mm	2 mm	50 m	Café	1	S
2012120001840	35 mm	2 mm	50 m	Gris	1	S

### 7- Cubrejunta Plana Plástica

Código	Ancho	Alto	Largo	Color	Unid.	S/AP
2012130011100	40 mm	2 mm	1 m	Beige	1	S
2012130011150	40 mm	2 mm	1 m	Café	1	S
2012130011117	40 mm	2 mm	1 m	Cerezo	1	S
2012130011850	40 mm	2 mm	1 m	Gris	1	S

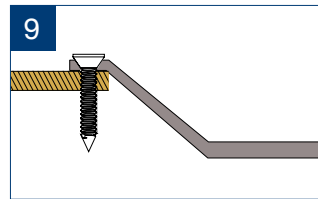
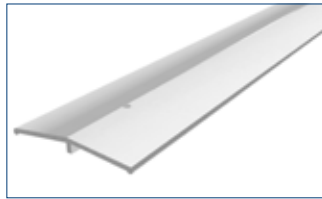
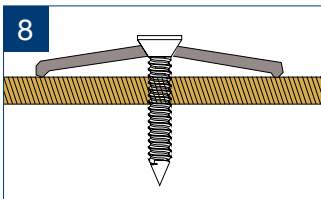

### 8- Cubrejunta Metálica Plana

Código	Ancho	Alto	Largo	Color	Unid.	S/AP
2012130018824	40 mm	2 mm	1 m	Plateado	1	S
2012130023410	40 mm	2 mm	1 m	Dorado	1	S

### 9. Cubrejunta Metálica Desnivel

Código	Ancho	Alto	Largo	Color	Unid.	S/AP
2012130019824	40 mm	2 mm	1 m	Plateado	1	S
2012130016410	40 mm	2 mm	1 m	Dorado	1	S

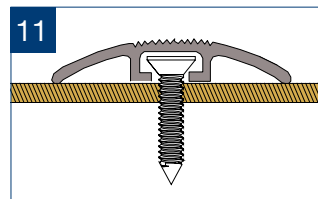
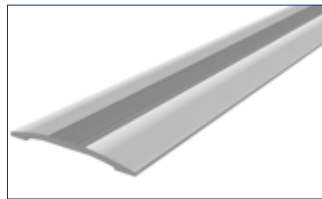
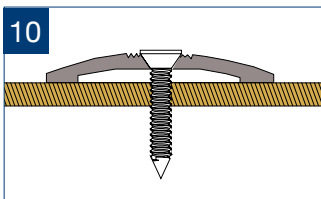

### 10- Cubrejunta Metálica Plana Perforada

Código	Ancho	Alto	Largo	Color	Unid.	S/AP
2012130020824	40 mm	2 mm	1 m	Plateado	1	S
2012130017410	40 mm	2 mm	1 m	Dorado	1	S

### 11- Cubrejunta Metálica con Tarugo

Código	Ancho	Alto	Largo	Color	Unid.	S/AP
2012130021824	40 mm	2 mm	1 m	Plateado	1	S
2012130022410	40 mm	2 mm	1 m	Dorado	1	S



## Seguridad para Pisos y Escaleras

DVP tiene una amplia oferta de soluciones para seguridad de pisos y escaleras, de rápida y fácil instalación. Fabricadas en PVC, son ideales para zonas de con alto tránsito peatonal, pues son durables y resistentes, además son lavables y requieren mínima mantención. Su materialidad funciona como retardante del fuego.

### A- Narices de grada

#### 1- Nariz de Grada PRO

Código	Ancho	Alto	Largo	Color	Unid.	S/AP
2012150023117	50 mm	25 mm	3 m	Cerezo	1	S
2012150023130	50 mm	25 mm	3 m	Haya	1	S
2012150023154	50 mm	25 mm	3 m	Roble	1	S
2012150023155	50 mm	25 mm	3 m	Roble oscuro	1	S
2012150023166	50 mm	25 mm	3 m	Nogal	1	S
2012150023213	50 mm	25 mm	3 m	Tokio avorio	1	S

#### 2- Nariz de Seguridad 25 x 50 mm

Código	Ancho	Alto	Largo	Color	Unid.	S/AP
2012160002100	50 mm	25 mm	3 m	Neg / Amar	1	S

#### 3- Nariz de grada metálica 20 x 20 mm

Código	Ancho	Alto	Largo	Color	Unid.	S/AP
2012150028826	20 mm	25 mm	3 m	Niquel	1	AP

#### 4- Nariz de Grada 37 x 37mm

Código	Ancho	Alto	Largo	Color	Unid.	S/AP
2012150002950	37 mm	37 mm	3 m	Negro	1	S
2012150002100	37 mm	37 mm	3 m	Beige	1	S
2012150002840	37 mm	37 mm	3 m	Gris	1	S
2012150002845	37 mm	37 mm	3 m	Gris oscuro	1	S
2012150002150	37 mm	37 mm	3 m	Café	1	S

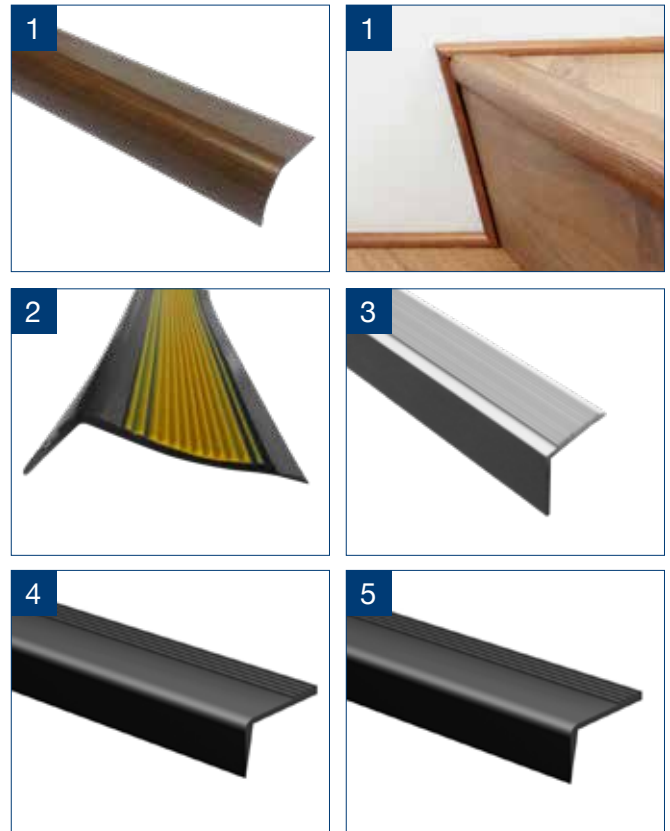

#### 5- Nariz de Grada 68 x 40 mm

Código	Ancho	Alto	Largo	Color	Unid.	S/AP
2012150001950	68 mm	40 mm	3 m	Negro	1	S
2012150001100	68 mm	40 mm	3 m	Beige	1	S
2012150001850	68 mm	40 mm	3 m	Gris	1	S
2012150001845	68 mm	40 mm	3 m	Gris oscuro	1	S
2012150001150	68 mm	40 mm	3 m	Café	1	S

## B- Gradas de PVC

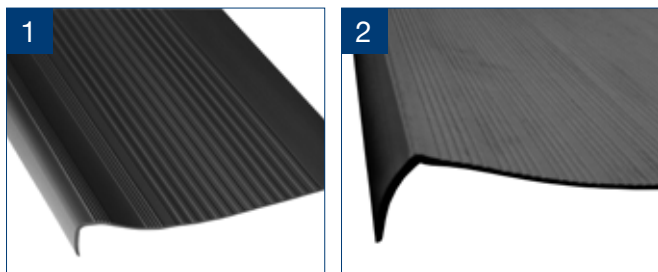

### 3- Grada de seguridad

Código	Ancho	Largo	Color	Unid.	S/AP
2012150012950	50 cm	3 m	Negro / Amarillo	1	S

### 1- Grada Completa Magnum

Código	Ancho	Largo	Color	Unid.	S/AP
2012150006100	50 cm	3 m	Beige	1	S
2012150006840	50 mm	3 m	Gris	1	S
2012150006845	50 mm	3 m	Gris oscuro	1	S
2012150006950	50 mm	3 m	Negro	1	S

### 2- Grada Completa Clásica

Código	Ancho	Largo	Color	Unid.	S/AP
2012150010100	50 cm	3 m	Beige	1	S
2012150010840	50 mm	3 m	Gris	1	S
2012150010845	50 mm	3 m	Gris oscuro	1	S
2012150010950	50 mm	3 m	Negro	1	S

### 4- Grada Seguridad con Nariz

Código	Ancho	Largo	Color	Unid.	S/AP
2012150026950	50 cm	3 m	Negro / Amarillo	1	S

## C- Cubredescansos de PVC

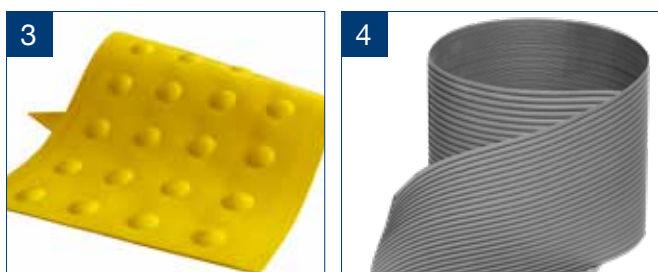
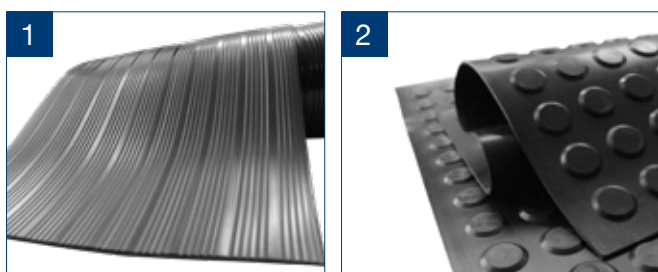

### 4- Cubredescanso Magnum

Código	Ancho	Largo	Color	Unid.	S/AP
2012160002100	50 cm	3 m	Beige	1	S
2012160002840	50 cm	3 m	Gris	1	S
2012160002845	50 cm	3 m	Gris oscuro	1	S

### 1- Cubredescanso Clásico

Código	Ancho	Largo	Color	Unid.	S/AP
2012160001100	30 cm	3 m	Beige	1	AP
2012160001150	30 cm	3 m	Café	1	S
2012160001840	30 cm	3 m	Gris	1	S
2012160001845	30 cm	3 m	Gris oscuro	1	S
2012160001950	30 cm	3 m	Negro	1	S

### 2- Cubredescanso Toperol

Código	Ancho	Largo	Color	Unid.	S/AP
2012160001100	30 cm	3 m	Beige	1	S
2012160001150	30 cm	3 m	Café	1	S
2012160001840	30 cm	3 m	Gris	1	S
2012160001845	30 cm	3 m	Gris oscuro	1	AP
2012160001950	30 cm	3 m	Negro	1	S

### 3- Palmeta Podo Touch

Código	Ancho	Largo	Color	Unid.	S/AP
2012160005450	14,6 cm	1,025 m	Amarillo	1	S



## Molduras de EPS

- Molduras decorativas de origen ruso (marca Format), fabricadas en poliestireno extruido de alta densidad, con alta resistencia y larga vida útil. Por su materialidad produce una estructura de burbuja cerrada, convirtiéndose en el único aislante térmico capaz de mojarse sin perder sus propiedades físicas.
- Instalación sencilla utilizando adhesivo de montaje compatible con EPS (poliestireno). Son livianas y permiten una fácil manipulación, sin peligro de cortes en las manos.
- Flexibilidad necesaria para adaptarse totalmente a las distintas superficies, incluidos aquellos muros que presentan ciertas curvaturas. Pueden pintarse sin inconvenientes con pinturas sin solvente, presentando una alta tolerancia al agua.
- Dependiendo de cómo sean instalados, estos elementos pueden ocultar terminaciones de pintura o retornos de papeles murales, resolviendo la unión entre el muro y el cielo.

### 1- Moldura EPS 7006 A

Sku dvp	Medida	Largo	U. De venta	Color
2029100005060	50 mm x 50 mm	2 m	100 unidades	Blanco

### 2- Moldura EPS 7508 E

Sku dvp	Medida	Largo	U. De venta	Color
2029100006060	53 mm x 53 mm	2 m	66 unidades	Blanco

### 3- Moldura EPS 3V

Sku dvp	Medida	Largo	U. De venta	Color
2029100001060	18 mm x 27 mm	2 m	160 unidades	Blanco

### 4- Moldura EPS 5V

Sku dvp	Medida	Largo	U. De venta	Color
2029100003060	34 mm x 34 mm	2 m	80 unidades	Blanco

### 5- Moldura EPS 6V

Sku dvp	Medida	Largo	U. De venta	Color
2029100002060	30 mm x 35 mm	2 m	104 unidades	Blanco

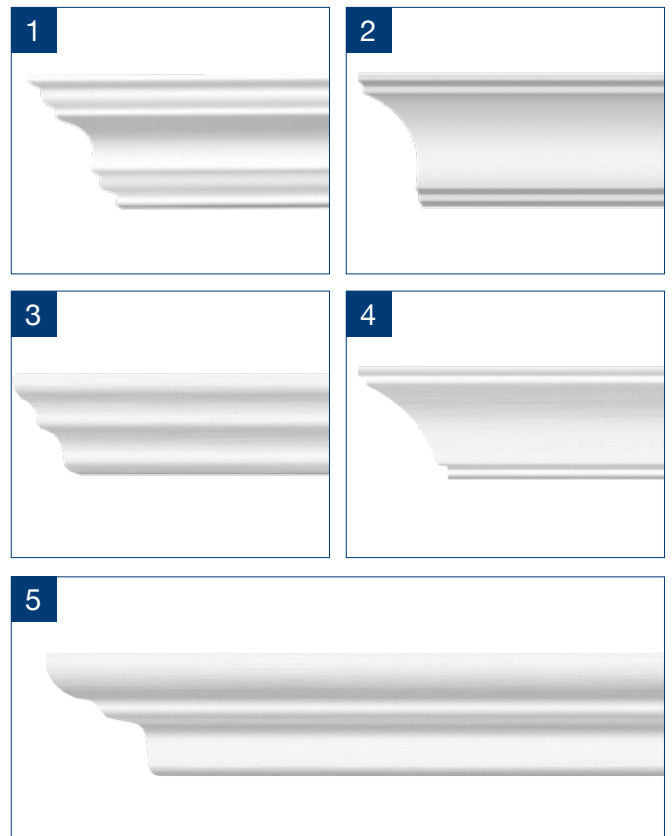



## Complementos para piso y muro

DVP dispone de una completa línea de accesorios de terminación para pisos / muros, como por ejemplo, topes y cuñas para puertas, que ayudan a la mantención óptima de las mismas, evitando que reciban golpes contra el muro que la puedan deteriorar. Son fáciles de instalar y están disponibles en varios modelos de plástico y metal.

Por otro lado DVP también cuenta con diferentes modelos de colgadores metálicos, con diseño estético y elegante, para uso en muros o puertas.

### A- Topes para puerta



#### 1- Tope Puerta Básico 25 mm

Código	Materialidad	Color	Unid.	S/AP
2012140005950	Plástico	Negro	20	S
2012140005100	Plástico	Beige	20	S
2012140005850	Plástico	Gris	20	S
2012140005150	Plástico	Café	20	S

#### 2- Tope Puerta Básico 30 mm

Código	Materialidad	Color	Unid.	S/AP
2012140007950	Plástico	Negro	20	S
2012140007100	Plástico	Beige	20	S
2012140007850	Plástico	Gris	20	S
2012140007150	Plástico	Café	20	S

#### 3- Tope Puerta Básico 40 mm

Código	Materialidad	Color	Unid.	S/AP
2012140009950	Plástico	Negro	20	S
2012140009100	Plástico	Beige	20	S
2012140009850	Plástico	Gris	20	S
2012140009150	Plástico	Café	20	S

#### 4- Tope Puerta Clip

Código	Materialidad	Color	Unid.	S/AP
2012140003050	Plástico	Negro	20	S
2012140003100	Plástico	Beige	20	S
2012140003850	Plástico	Gris	20	S
2012140003150	Plástico	Café	20	S

#### 5- Tope Puerta Cónico

Código	Materialidad	Color	Unid.	S/AP
2012140004950	Plástico	Negro	20	S
2012140004100	Plástico	Beige	20	S
2012140004850	Plástico	Gris	20	S
2012140004150	Plástico	Café	20	S
2012140004050	Plástico	Blanco	20	S

#### 6- Tope Puerta Esférico

Código	Materialidad	Color	Unid.	S/AP
2012140016950	Plástico	Negro	20	S
2012140016100	Plástico	Beige	20	S
2012140016850	Plástico	Gris	20	S
2012140016150	Plástico	Café	20	S
2012140016050	Plástico	Blanco	20	S



### 7- Tope Puerta Recto

Código	Materialidad	Color	Unid.	S/AP
2012140035890	Metal	Niquel	25	S

### 8- Tope Puerta Circular

Código	Materialidad	Color	Unid.	S/AP
2012140033890	Metal	Niquel	25	S

### 9- Tope Puerta Recto A

Código	Materialidad	Color	Unid.	S/AP
2012140032826	Metal	Aluminio	25	S

### 10- Tope Puerta Cilindro

Código	Materialidad	Color	Unid.	S/AP
2012140034890	Metal	Niquel	25	S

### 11- Tope Puerta Recto

Código	Materialidad	Color	Unid.	S/AP
2012140021800	Metal	Cromado	20	S
2012140021890	Metal	Niquel	20	S

### 12- Tope Puerta Media Luna 40 mm

Código	Materialidad	Color	Unid.	S/AP
2012140019410	Metal	Dorado	25	S
2012140019800	Metal	Cromado	25	S
2012140019890	Metal	Niquel	25	S

### 13- Cuña Puerta Transparente

Código	Medida	Unidades	Color	S / AP
1512130160060	8 cm	22	Transparente	S



### 14- Cuña Puerta PVC

Código	Medida	Unidades	Color	S / AP
1512130115050	10 cm	50	Blanco	S
1512130115150	10 cm	50	Café	S
1512130113150	10 cm	1	Café	S

## B- Colgadores metálicos para puerta / muro



### Clasic tres puntas

25 unidades / Niquel

Código	S/AP
2012140036890	S



### Design tres puntas

25 unidades / Niquel

Código	S/AP
2012140037890	S



### Design dos puntas

25 unidades / Niquel

Código	S/AP
2012140039890	S



### Mini dos puntas

25 unidades / Niquel

Código	S/AP
2012140038890	S



### Mini una punta

25 unidades / Niquel

Código	S/AP
2012140040890	S



## SOLUCIONES PARA BAÑO

Complementos para tinas y duchas

### Falsos prefabricados de acrílico

Soluciones para uso como tapa de registro en tinas, duchas, bajo lavamanos y descarga de WC o suministros de agua que queden expuestos a la vista. Consiste en una lámina prefabricada de acrílico de color blanco, de 3mm de espesor, que tiene por función ocultar imperfecciones y daños superficiales de registro, generando terminaciones más estéticas y limpias. Es de fácil montaje, se instala en seco y sus medidas pueden ser ajustadas por proyecto.

#### Atributos destacados

##### Resistencia a la humedad

Láminas de acrílico fabricadas para repeler de forma efectiva el agua y la humedad, mientras le dan un aspecto más elegante al cuarto de baño, a la vez que incrementa el soporte a la tina, registro de agua y descarga del WC.

##### Terminación estética y durables en el tiempo

Estas terminaciones al estar fabricadas en acrílico, tienen una terminación estética, con un acabado brillante de color blanco que combina con cualquier espacio donde son aplicadas. También son de alta resistencia a los golpes, manteniéndose en óptimas condiciones por mucho tiempo.

##### Espacios limpios y protegidos

Estas soluciones brindan una excelente protección contra las impurezas que se pueden formar debido al escurrimiento de agua y jabón, dándole un aspecto cuidado e higiénico al cuarto de baño. Además, requieren mínima mantención, su limpieza es rápida y sencilla.

##### Instalación fácil y rápida

No se necesita contratar a un experto para su instalación. Estas láminas de acrílico entre sus beneficios, tienen la particularidad de adaptarse, de muy buena manera y sin problemas, a cualquier espacio o modelo de tina rectangular.



Rápida y fácil instalación



Fáciles de limpiar



Espacios más limpios



Durables en el tiempo



Firmes y resistentes



Resistentes a la humedad



Solución liviana y estética

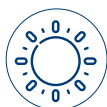

Cuentan con filtro UV

## 1- Zócalo Descarga

Código	Medida	Largo	Aleta	Espesor	Color
2025120013050	27 cm x 17 cm	1,40 m	3 cm	3 mm	Blanco
2025120015050	27 cm x 17 cm	1,65 m	3 cm	3 mm	Blanco
2025120019050	23 cm x 17 cm	1,40 m	3 cm	3 mm	Blanco
2025120021050	23 cm x 17 cm	1,65 m	3 cm	3 mm	Blanco



## 2- Faldón Shower

Código	Medida	Largo	Aleta	Espesor	Color
2025120016050	16 cm	1,40 m	2 cm	Blanco	Blanco
2025120017050	13 cm	1,50 m	2 cm	Blanco	Blanco
2025120018050	13 cm	1,40 m	2 cm	Blanco	Blanco



## 3- Faldón Tina

Código	Medida	Largo	Aleta	Espesor	Color
2025120022050	130 cm	50 cm	3 mm	Blanco	Blanco
2025120024050	150 cm	50 cm	3 mm	Blanco	Blanco



## Soporte para tina

Soporte de poliestireno expandido para la instalación de tinas de baño que permite una fácil y rápida instalación. Utilizable para tinas con largo hasta 1,5 mts. Sus medidas son 600 x 280 x 165 mm (largo, ancho y alto), y un radio variable, que dependerá de la curvatura de la base de la tina. Cada tina se debe instalar con 2 soportes, los que soportan hasta 500 kg. La densidad del producto varía entre 25-30 kg/m<sup>3</sup>.

### Atributos destacados

- Producto fácil de manipular, rápidos de instalar y con buena adherencia a los morteros cementicios de pega. Posee alta resistencia y estabilidad mecánica.
- Al estar fabricado en poliestireno, es liviano, fácil de acopiar y trasladar. No se deforma, pues tiene alta resistencia y estabilidad mecánica
- No genera sustrato nutritivo para microorganismos. Por lo mismo, no se pudre, enmohece ni descompone. Además es resistente a la humedad, no necesita revestimiento y no absorbe agua.

### Código DVP

Código	Medidas	S/AP
2014100034050	Ancho: 600mm / Alto: 280mm / Espesor: 154mm	S





## Complementos para ducha y tina



### 1- Pisos antideslizantes para receptáculo

Código	Medida	Unidades	Color	S / AP
1714120003050	530 mm x 530 mm	20	Blanco	S
1714120004650	530 mm x 530 mm	20	Azul	S

### 2- Pisos antideslizantes para tina

Código	Medida	Unidades	Color	S / AP
1714120001650	400 mm x 700 mm	16	Azul	S
1714120002050	400 mm x 700 mm	16	Blanco	S

### 3- Tapón antimicrobiano

Código	Medida	Unidades	Color	S / AP
2014100034050	12 cm	50	Blanco	S
2014100034650	12 cm	50	Azul	S
2014100034950	12 cm	50	Negro	S

### 4- Sello Tina Coextruido

Código	Color	Alto	Largo	Ancho	Unid.	S/AP
2010110008050	Blanco	23 cm	3,0 m	25 mm	1	S
2010110007050	Blanco	23 cm	3,0 m	25 mm	25	S

### 5- Sello Tina Adhesivo PRO

Código	Color	Alto	Largo	Ancho	Unid.	S/AP
2010110005050	Blanco	15 cm	3,0 m	15 mm	1	S
2010110006050	Blanco	15 cm	3,0 m	15 mm	10	S

### 6- Sello Tina Multiuso Flexible

Código	Medidas	S/AP





Las barras DVP no se oxidan ni descascarar.

## Barras para cortina de baño

### 1- Línea Microcontrol para receptáculo

MICRO CONTROL es un compuesto que se adiciona en el proceso de manufactura, sobre la materia prima (Polietileno), que reduce significativamente la formación de bacterias y hongos sobre el producto, permitiendo espacios más limpios.

- Aluminio recubierto en PVC antibacteriano.
- Protección contra la oxidación, antihongo y microbios.
- Liviana y de fácil armado. Soporta hasta 20 Kg.
- Resistente y durable.



Código	Color	Medidas	Unidades	S/AP
2014100038050	Blanco	0,75 m x 0,75 m	15	Stock
2014100039050	Blanco	1,00 m x 1,00 m	15	Stock
2014100040050	Blanco	0,75 m x 1,80 m	10	Stock

### 2- Barra extensible

Código	Color	Medidas	Unidades	S/AP
2014110005050	Blanco	1,4 m a 2,5 m	10	Stock
2014110005826	Aluminio	1,4 m a 2,5 m	10	Stock
2014110006050	Blanco	0,7 m a 1,2 m	10	Stock
2014110006826	Aluminio	0,7 m a 1,2 m	10	Stock
2014110007050	Blanco	0,9 m a 1,6 m	10	Stock
2014110007826	Aluminio	0,9 m a 1,6 m	10	Stock

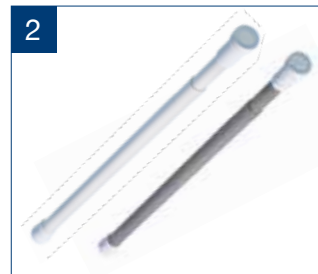

### 3- Barra fija clásica

Código	Color	Medidas	Unidades	S/AP
2014100009050	Blanco	1,2 m	1	Stock
2014100010050	Blanco	1,5 m	1	Stock
2014100011050	Blanco	1,8 m	1	Stock



### Soporte para barras

Compatible con las barras fijas clásicas.

Código	Color	Medidas	Unidades	S/AP
1511110017050	Blanco	7,5 cm de diám	100	Stock

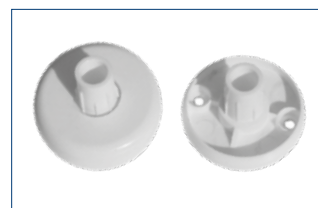





## SOLUCIONES PARA OBRA GRUESA

Sistema EIFS y Línea Protecto Wrap

### Soluciones para Sistema EIFS



Para uso en exterior



Eficiencia energética



Rápida y fácil instalación



Liviano, menos estructura



Resistente al clima



Durables en el tiempo



Firmes y resistentes



Resistentes a la humedad



Rentables, menor costo



Flexibles y adaptables

Más del 70% del consumo energético de un hogar medio corresponde a climatización, y con el aislamiento correcto puede reducir hasta la mitad los gastos de consumo energético de climatización. EIFS (Exterior Insulation and Finishing System), es un Sistema de aislamiento térmico que se compone de varias capas sobre un muro, eliminando los puentes térmicos producidos por los montantes u otros elementos estructurales.

Esta tecnología se puede utilizar en todo tipo de edificaciones, tales como: Edificios, Casas, Viviendas Sociales, Locales Comerciales, Centros de Entretenimiento, Hoteles, Hospitales o Edificios Institucionales.

#### Atributos destacados

- Eficiencia energética: Estabiliza la T° interior, reduce puentes térmicos, minimiza el shock térmico y condensaciones, reduciendo el costo de operación en un 30 a 60% o más.
- Flexibilidad de diseño: Puede ser usada en casi cualquier forma.
- Peso liviano: Minimiza el requerimiento adicional de la estructura.
- Resistente al clima: Impermeable al exterior, permeable al vapor de agua desde el interior. Reduce la penetración de aire (infiltración).
- Rentable: Ofrece detalle al menor costo que otros sistemas, la instalación es muy rápida y tiene bajo costo en ciclo de vida, ya que el mantenimiento es prácticamente nulo.

## A- Soluciones de fijación para poliestireno

Arandela y Espiga de Sujeción DVP, son anclajes poliméricos que se utilizan para la fijación de las primeras placas aislantes en los sistemas EIFS contra un sustrato, el cual puede ser madera, perfilaría metálica o concreto, evitando el paso de la humedad y dando una solución rápida de aislación a las planchas de poliestireno en todo tipo de edificaciones.

### 1- Arandela DVP

Código	Color	Unidades	Diámetro	S/AP
2017110003850	Gris	100	5 cm	S

### 2- Espiga de sujeción

Código	Color	Unidades	Diámetro	S/AP
2017110003850	Gris	100	5 cm	S



## B- Terminaciones para esquinas y bordes

Esquineros de PVC ideales para proteger esquinas de muros o cantos vivos. Poseen un refuerzo lateral de 10 cm por lado con malla de fibra de vidrio que tiene gran resistencia a la alcalinidad. Son resistentes a los golpes y de fácil colocación. El perfil corta gotera además tiene una pestaña, diseñada para quedar a intemperie y alejar la gota de la superficie.

### 3- Esquinero perforado con malla

Código	Color	Largo	Medida	S/AP
2017110004050	Blanco	2,5 m	20 mm x 20 mm	S

### 4- Corta goteras con malla

Código	Color	Largo	Medida	S/AP
2017110006050	Blanco	2,5 m	Aleta de 8 mm	S

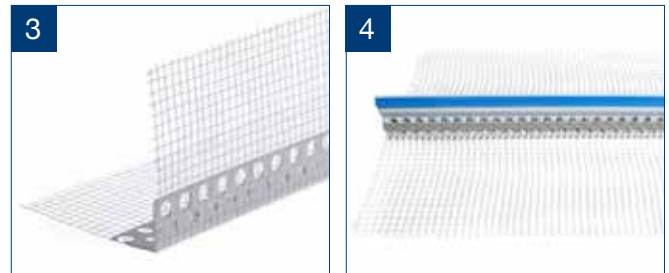

## C- Perfiles de inicio U

Perfiles para inicio, en forma de "U", utilizados como cierre o arranque horizontal en zócalos en los sistemas de aislamiento, de 50 mm, 80 mm y 100 mm de separación para EPS. Están formados por una base de PVC perforada con canal interior para fijar a la estructura, disponible en varias medidas y una malla de 10 cm fabricada en fibra de vidrio.

### 5- Esquinero perforado con malla

Código	Color	Largo	Medida	S/AP
2017110008050	Blanco	2,5 m	53 mm	S
2017110009050	Blanco	2,5 m	83 mm	S
2017110010050	Blanco	2,5 m	103 mm	S

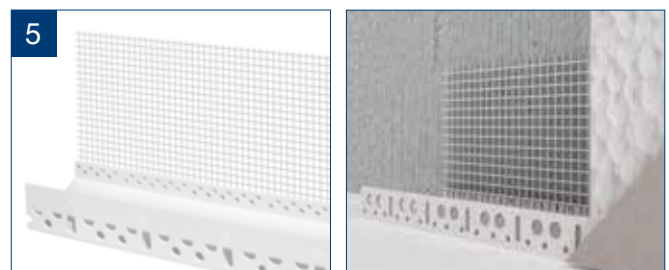



## Ruedas de Separación

Ruedas de plástico resistente, empleadas para separar las mallas metálicas de fierro/hierro de la moldura, ayudando al hormigonado de las armaduras verticales (columnas, pilares, muros y otras construcciones), ya que separan el fierro del encofrado. Su uso es fundamental para obtener una masa de concreto sólida y sin fragmentos, para lo cual se necesita de una armadura bien edificada, donde el separador juega un rol importante sobre la estructura que luego será revestida por la mezcla.

### Rueda de separación 15 mm / 20 mm / 25 mm

- Con abertura central para facilitar la colocación sobre el fierro.
- Medidas: 15 mm, 20 mm, 25 mm.

Código	Color	Unidades	Medida	S/AP
2027100034950	Negro	500	15 mm	S
2027100010950	Negro	500	20 mm	S
2027100067950	Negro	400	25 mm	S



### Rueda de separación para fierro variable

- Separador rueda para fierro variable.
- Asegura el correcto acople con el diámetro del fierro.

Código	Diámetro fierro	Color	Unidades	Medida	S/AP
2027100064950	4 mm a 7 mm	Negro	400	15 mm	S
2027100062950	4 mm a 12 mm	Negro	500	20 mm	S
2027100070950	4 mm a 16 mm	Negro	400	25 mm	S

### Rueda de separación malla central

- Ideal para un separador de malla central de 4mm de diámetro.
- Separación exacta para muros de 110 o 120mm de espesor.

Código	Diámetro fierro	Color	Unidades	Medida	S/AP
2027100053950	4 mm a 20 mm	Negro	110	15 mm	S
2027100060950	4 mm a 20 mm	Negro	120	20 mm	S

## Separadores torre y corona

### 1- Separador Torre

Código	Color	Unidades	Medida	S/AP
2027100035950	Negro	500	15 mm	S
2027100026950	Negro	500	20 mm	S

### 2- Separador Corona

Código	Color	Unidades	Medida	S/AP
2027100068950	Negro	400	10 a 15 mm	S



# Separadores de Hormigón

## Medidas disponibles

Nº	Código	Color	Formato	Medida	S/AP
1	2027100045840	Gris claro	Tira de 50 cm	12 mm	S
2	2027100052050	Blanco	Tira de 50 cm	15 mm	S
3	2027100052845	Gris oscuro	Tira de 50 cm	20 mm	S
4	2027100046840	Gris claro	Tira de 50 cm	25 mm	S
5	2027100047840	Gris claro	Tira de 50 cm	50 mm	S

Tienen por función asegurar que la enfierradura de la loza quede en posición correcta en la estructura y tiene una terminación en forma de cono, lo que hace que el punto de apoyo sea prácticamente invisible desde el nivel inferior en el moldaje. Además ahorra tiempo ya que tiene un sistema machihembrado donde se pueden conectar entre piezas, llegando a ser hasta 6 veces más rápido de instalar que los sistemas de torre o muela tradicionales. Cuenta con varias medidas para separar distancia entre hierro y borde de loza.



## Otros accesorios para moldaje

### Esquinero Moldaje Flex

Medida: 30 x 20 x 20 mm  
Largo: 3m

Código	Color	S/AP
2027110002050	Blanco	S



### Esquinero Rígido

Medida: 30 x 20 x 20 mm  
Largo: 3m

Código	Color	S/AP
2027110005050	Blanco	S



### Barra de PVC Sólida

Medida: 1" x 3 m

Código	Color	S/AP
2027110007850	Gris	S



### Cono para Moldaje

Unidades: 200

Código	Color	S/AP
2027100033950	Negro	S



### Tapón de Seguridad

FE 6 - 14 mm / Unidades: 100

Código	Color	S/AP
2027100069250	Rojo	S



### Roseta Cubre Fallas

Color: Blanco / Unidades: 10

Código	Medida	S/AP
2010130002050	25 mm 3/4"	S
2010130001050	20 mm 1/2"	S









---

ACCESORIOS  
PARA MUEBLES



## PERILLAS ASAS Y TIRADORES

Quincallería para  
muebles



Solución práctica  
y económica



Para todo  
tipo de muebles



Rápida y fácil  
instalación



Calidad y alta  
seguridad



Amplio mix  
de soluciones



Durables  
en el tiempo



Firmes y  
resistentes



Variedad  
de colores



Funcionales



Estéticos

## Quincallería para muebles

Generalmente cuando pensamos en tiradores lo hacemos de forma que éstos sean una pieza unida con posterioridad a la puerta. Sin embargo, también es posible encastrar el tirador en la propia puerta o incluso hacer un fresado en el grosor de la misma. En este sentido podemos jugar con los materiales, hacer que haya contraste con el color, que la forma sea circular, cuadrada o con un diseño que vaya de arriba hacia abajo de la puerta. DVP cuenta con un completo mix de tiradores, perillas y asas, que varían entre sí por diseño, anchura, grosor, material y forma, que van desde tiras hasta modelos más adaptados a la forma de nuestra mano.

### Recomendaciones para la elección de la quincallería adecuada

- Para que la pieza de quincallería sea más armónica, se debe tener en cuenta el estilo del espacio, es decir, tipo de muebles, sus dimensiones, material y acabado.
- En las puertas de armarios por estética y comodidad, se recomienda utilizar un tirador largo y estrecho alineado de forma irregular a unos 50 cm con la parte baja de la misma, o perfiles tipo L que ocupan prácticamente la totalidad del canto lateral.
- En cajones y puertas de mediano tamaño, se recomienda utilizar principalmente un tirador vertical y corto, por ejemplo una agarradera en forma de U, o algo más detallado con mezcla de materiales que los hacen mucho más llamativos.
- Cuando buscamos un poco de discreción y queremos evitar que los pequeños detalles se lleven todo el protagonismo, podemos optar por tiradores colocados en el canto de las puertas y cajones. Este tipo de solución resulta ideal para cocinas en las que hay muchas puertas y cajones, de este modo conseguimos ligereza y funcionalidad al mismo tiempo.
- Por último, para cajones de muebles pequeños, se recomienda el uso de asas, perillas o tiradores de menor formato, de diseño clásico o con énfasis en el color de acuerdo a la decoración del espacio. Éstos resultan cómodos y ergonómicos en el día a día.

# Quincallería Línea Metálica

## Tiradores Metálicos Clásicos

### 1- Tirador Lazio

Código	Medida	Formato	Color	S / AP
1510100239890	96 mm	25 unidades	Niquel	S
1510110075890	96 mm	25 unidades	Niquel	S

### 2- Tirador Forza

Código	Medida	Formato	Color	S / AP
1510110133865	128 mm	25 unidades	Acero Inox	S
1510110244885	128 mm	40 unidades	Acero Inox	S
1510110198865	128 mm	Unitario	Acero Inox	S
1510110134865	192 mm	20 unidades	Acero Inox	S
1510110245885	192 mm	40 unidades	Acero Inox	S
1510110135865	256 mm	18 unidades	Acero Inox	S
1510110246885	256 mm	40 unidades	Acero Inox	S

### 3- Tirador Barcelona

Código	Medida	Formato	Color	S / AP
1510110056890	96 mm	50 unidades	Niquel	S
1510110238890	128 mm	40 unidades	Niquel	S

### 4- Tirador Madrid

Código	Medida	Formato	Color	S / AP
1510110170890	96 mm	20 unidades	Niquel	S
1510110258890	96 mm	30 unidades	Niquel	S
1510110241890	96 mm	40 unidades	Niquel	S
1510110239890	128 mm	10 unidades	Niquel	S
1510110162890	128 mm	20 unidades	Niquel	S
1510110161890	128 mm	20 unidades	Niquel	S
1510110267890	160 mm	20 unidades	Niquel	S
1510110268890	192 mm	20 unidades	Niquel	S
1510110163890	256 mm	10 unidades	Niquel	S
1510110240890	256 mm	10 unidades	Niquel	S

### 5- Tirador Florencia

Código	Medida	Formato	Color	S / AP
1510110071890	96 mm	50 unidades	Niquel	S
1510110070890	128 mm	50 unidades	Niquel	S

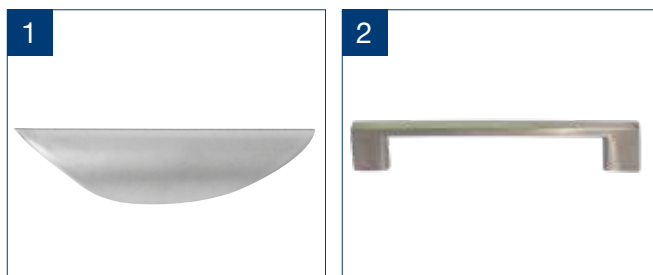

### 6- Tirador Venecia

Código	Medida	Formato	Color	S / AP
1510110165890	96 mm	25 unidades	Niquel	S
1510110235890	96 mm	30 unidades	Niquel	S
1510110165800	96 mm	25 unidades	Cromado	S
1510110127940	96 mm	10 unidades	Negro	S
1510110234890	128 mm	30 unidades	Niquel	S
1510110124940	128 mm	10 unidades	Negro	S
1510110124800	128 mm	10 unidades	Cromado	S

## Tiradores Metálicos Contemporáneos



### 4- Tirador Cracovia

Código	Medida	Formato	Color	S / AP
1510110277826	128 mm	70 unidades	Aluminio	S
1510110270826	128 mm	25 unidades	Aluminio	S
1510110278826	160 mm	70 unidades	Aluminio	S
1510110271826	160 mm	25 unidades	Aluminio	S

### 5- Tirador Corchete Zamak

Código	Medida	Formato	Color	S / AP
1510110264890	128 mm	25 unidades	Niquel	S
1510110265890	160 mm	20 unidades	Niquel	S
1510110266890	192 mm	20 unidades	Niquel	S



### 1- Tirador Tubo

Código	Medida	Formato	Color	S / AP
1510110167826	192 mm	25 unidades	Aluminio	S
1510110166826	160 mm	25 unidades	Aluminio	S
1510110168826	320 mm	25 unidades	Aluminio	S
1510110169826	480 mm	25 unidades	Aluminio	S
1510110215826	160 mm	Unitario	Aluminio	S

### 2- Tirador Acanalado

Código	Medida	Formato	Color	S / AP
1510110048890	128 mm	50 unidades	Niquel	S
1510110252890	128 mm	40 unidades	Niquel	S

### 3- Tirador Manilla Samba

Código	Medida	Formato	Color	S / AP
1510110283826	96 mm	25 unidades	Niquel	S
1510110284826	128 mm	25 unidades	Niquel	S

### 6- Tirador Autoadhesivo

Código	Medida	Formato	Color	S / AP
1510110278923	150 mm	Unitario	Aluminio	S

### 7- Tirador Barra

Código	Medida	Formato	Color	S / AP
1510110261826	128 mm	50 unidades	Aluminio	S

### 8- Tirador Manilla L

Código	Medida	Formato	Color	S / AP
1510110281826	128 mm	25 unidades	Niquel	S
1510110282826	160 mm	25 unidades	Niquel	S

## Perfiles Corridos y Perillas Metálicas

### 1- Manilla UUL

Código	Medida	Formato	Color	S / AP
1560120013860	Tira de 4 m	Unitario	Aluminio	S
1560120031050	Tira de 4 m	Unitario	Blanco	S
1560120031950	Tira de 4 m	Unitario	Negro	S

### 2- Manilla UUC

Código	Medida	Formato	Color	S / AP
1560120012860	Tira de 4 m	Unitario	Aluminio	S
1560120030050	Tira de 4 m	Unitario	Blanco	S
1560120030950	Tira de 4 m	Unitario	Negro	S

### 3- Set de Fijación Lateral Manillas UUC - UUL

Código	Formato	Color	S / AP
1560120014860	100 unidades	Negro	S

### 4- Perilla Arica

Código	Medida	Formato	Color	S / AP
1510110280890	19 mm	50 unidades	Niquel	S

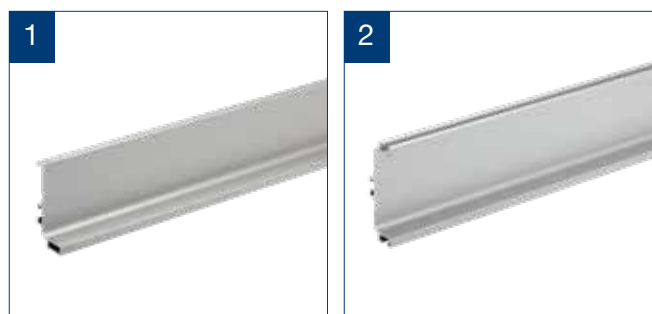

## Quincallería Línea Plástica

### Línea Plástica Metalizada

#### 1- Tirador Partenón

Código	Medida	Formato	Color	S / AP
1510100232826	96 mm	100 unidades	Aluminio	S
1510100233826	128 mm	100 unidades	Aluminio	S
1510100240826	96 mm	40 unidades	Aluminio	S
1510100241826	128 mm	40 unidades	Aluminio	S

#### 2- Tirador Grecia

Código	Medida	Formato	Color	S / AP
1510100159050	96 mm	40 unidades	Blanco	S
1510100163930	96 mm	50 unidades	Satinado	S

#### 3- Asa Alemania

Código	Medida	Formato	Color	S / AP
1510100245826	55 mm	45 unidades	Aluminio	AP

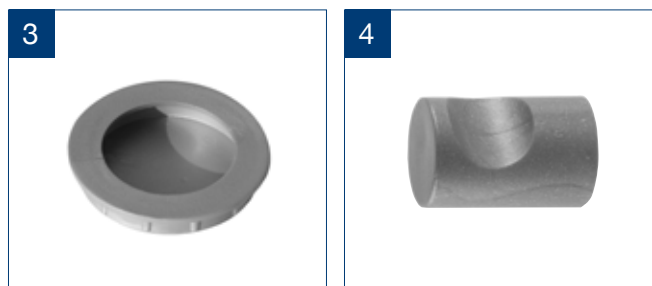
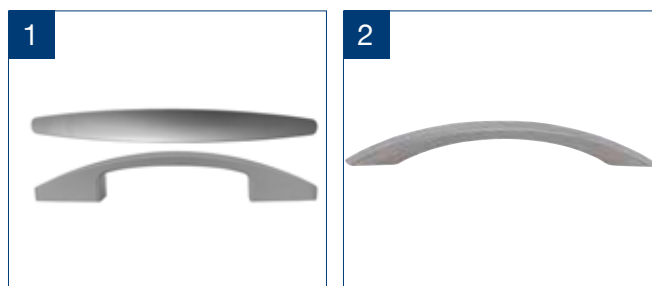

#### 4- Perilla Arica

Código	Medida	Formato	Color	S / AP
1510100032930	19 mm	20 unidades	Satinado	S



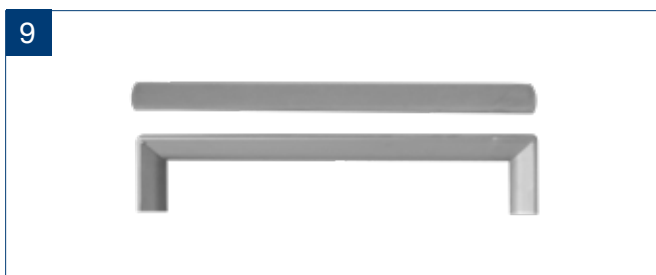
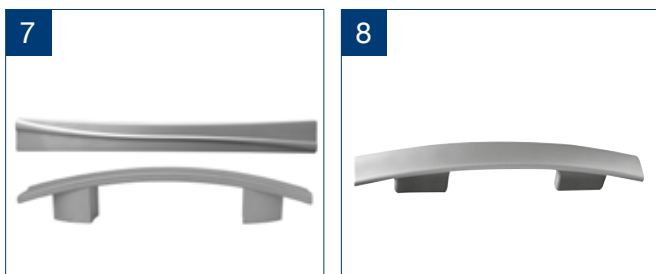
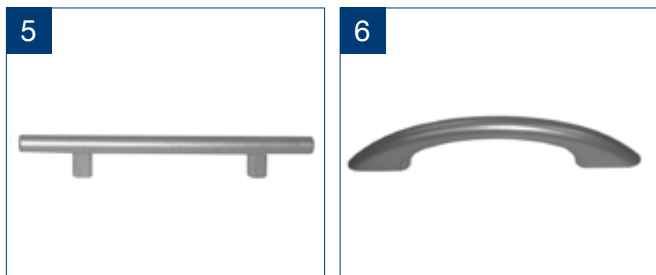

## Línea Plástica Clásica

### 1- Tirador Francia

Código	Medida	Formato	Color	S / AP
1510100189050	96 mm	70 unidades	Blanco	S
1510100189150	96 mm	70 unidades	Café	S
1510100089050	96 mm	20 unidades	Blanco	S
1510100190150	96 mm	100 unidades	Café	S

### 2- Tirador Canadá

Código	Medida	Formato	Color	S / AP
1510100071050	96 mm	20 unidades	Blanco	S



### 5- Tirador Madrid

Código	Medida	Formato	Color	S / AP
1510100197930	128 mm	100 unidades	Satinado	S
1510100107930	128 mm	20 unidades	Satinado	S
1510100257930	128 mm	10 unidades	Satinado	S

### 6- Tirador Perú

Código	Medida	Formato	Color	S / AP
1510100123930	76 mm	20 unidades	Aluminio	S
1510100126050	96 mm	20 unidades	Blanco	S
1510100126826	96 mm	20 unidades	Aluminio	S

### 7- Tirador Ruan

Código	Medida	Formato	Color	S / AP
1510100236826	96 mm	100 unidades	Aluminio	S
1510100237826	128 mm	100 unidades	Aluminio	S

### 8- Tirador Portugal

Código	Medida	Formato	Color	S / AP
1510100255930	96 - 128- 160 mm	10 unidades	Satinado	S
1510100205930	96 - 128- 160 mm	100 unidades	Satinado	S

### 9- Tirador Croacia

Código	Medida	Formato	Color	S / AP
1510100246826	128 mm	100 unidades	Aluminio	AP
1510100244826	128 mm	50 unidades	Aluminio	AP

### 3- Tirador España

Código	Medida	Formato	Color	S / AP
1510100184050	96 mm	40 unidades	Blanco	S
1510100079050	128 mm	10 unidades	Blanco	S

### 4- Tirador Holanda

Código	Medida	Formato	Color	S / AP
1510100191890	128 mm	70 unidades	Satinado	S
1510100218890	64 mm	60 unidades	Satinado	S
1510100093930	128 mm	20 unidades	Satinado	S

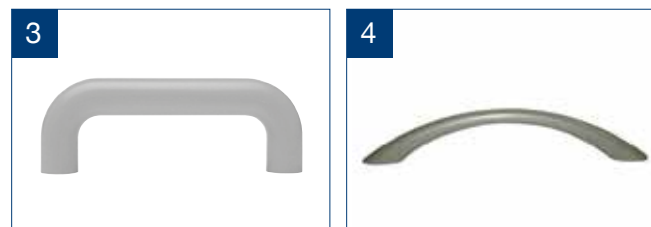

### 5- Tirador Brasil (\*)

Código	Medida	Formato	Color	S / AP
1510100062050	96 mm	10 unidades	Blanco	S
1510100062850	96 mm	10 unidades	Gris	S
1510100181050	96 mm	100 unidades	Blanco	S

### 6- Perilla de 38 mm (\*)

Código	Medida	Formato	Color	S / AP
1510100027050	38 mm	10 unidades	Blanco	S
1510100027100	38 mm	10 unidades	Beige	S
1510100027150	38 mm	10 unidades	Café	S
1510100027850	38 mm	10 unidades	Gris	S
1510100027950	38 mm	10 unidades	Negro	S

### 7- Asa Chica

Código	Medida	Formato	Color	S / AP
1510100028050	46 mm	60 unidades	Blanco	S

### 8- Asa Grande (\*)

Código	Medida	Formato	Color	S / AP
1510100005050	56 mm	10 unidades	Blanco	S
1510100005100	56 mm	10 unidades	Beige	S
1510100005102	56 mm	10 unidades	Almendra	S
1510100005150	56 mm	10 unidades	Café	S

## Línea Plástica Dorada

### 1- Tirador Luxor

Código	Medida	Formato	Color	S / AP
1510100219050	96 mm	40 unidades	Blanco	S
1510100220100	96 mm	70 unidades	Beige	S
1510100219150	96 mm	40 unidades	Café	S

### 3- Tirador Atenas

Código	Medida	Formato	Color	S / AP
1510100157050	96 mm	60 unidades	Blanco	S
1510100121716	96 mm	20 unidades	Guinda	S
1510100158100	96 mm	40 unidades	Beige	S



### 9- Perilla Euro

Código	Medida	Formato	Color	S / AP
1510100039050	32 mm	20 unidades	Satinado	S

### 10- Perilla de 32 mm (\*)

Código	Medida	Formato	Color	S / AP
1510100064050	32 mm	90 unidades	Blanco	S
1510100023050	32 mm	10 unidades	Blanco	S

### 2- Tirador Marajo

Código	Medida	Formato	Color	S / AP
1510100112050	96 mm	20 unidades	Blanco	S

### 4- Perilla Itapua

Código	Medida	Formato	Color	S / AP
1510100141150	40 mm	60 unidades	Café	S
1510100124150	25 mm	50 unidades	Café	S
1510100130050	40 mm	50 unidades	Blanco	S
1510100124050	25 mm	50 unidades	Blanco	S





## CONECTORES TAPA TORNILLO TARUGOS

Soluciones para el  
armado de muebles



Solución práctica  
y económica



Para todo  
tipo de muebles



Rápida y fácil  
instalación



Calidad y alta  
seguridad



Amplio mix  
de soluciones



Durables  
en el tiempo



Firmes y  
resistentes



Variedad  
de colores



Funcionales



Estéticos

## Soluciones para el armado de muebles

Actualmente el mercado nacional cuenta con una gran variedad de pernos, fijaciones y anclajes, los que se utilizan en todo tipo de proyectos, destacándose en general por la calidad de las uniones de los elementos, resistencia y rápida puesta en servicio. Las fijaciones tipo soberbio son especiales para trabajos en mueblería, donde la tendencia actual es el armado rápido con paneles de MDF, o melamina.

La aparición de nuevos materiales ha llevado también a desarrollar una mayor variedad de terminaciones para distintos usos y superficies, donde la capacidad de poder desmontar los elementos en caso de modificaciones y la rápida puesta en servicio es fundamental.

### Consideraciones importantes

- Seleccionar los elementos para el armado y terminación de muebles de acuerdo a las prestaciones a las que se verán sometidos durante su vida.
- Se debe seleccionar la fijación adecuada según el tipo de material a trabajar.
- Priorice fijaciones de rápida instalación que permitan además un fácil desmontaje.
- El tamaño de las fijaciones y anclajes deben estar de acuerdo a las necesidades del proyecto, espesores, dimensiones, usos, etc.



- El Sistema de Conectores Titus está diseñado para la unión entre paneles de muebles, mejorando su calidad y terminación.
- Esta solución permiten armar y desarmar la estructura de manera fácil, rápida y segura, reduciendo los tiempos de fabricación y ensamblaje.
- Además proporciona una terminación limpia, sin tornillos a la vista y con mayor resistencia, ideales para todo tipo de muebles modulares.

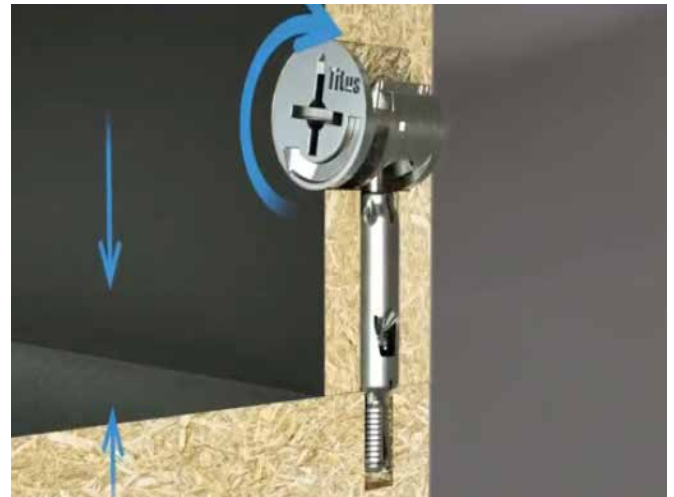

## Titus Sistema 5

- Sistema para armado del mueble.
- Tienen una fuerza de "Pull-out" de unos 45 kg.
- Para melaminas de 15 mm y 18 mm.



### Tambor sistema 5

Código	Medida	Medida	Formato	Color	S / AP
1550140006052	Melamina 15 mm	15 mm	500 un.	Acero	S
1550140007052	Melamina 18 mm	15 mm	500 un.	Acero	S
1550148055052	Melamina 15 mm	15 mm	1000 un.	Acero	S
1550148056052	Melamina 18 mm	18 mm	1000 un.	Acero	S

### Tornillo sistema 5

Código	Medida	Medida	Formato	Color	S / AP
1550140008052	Tornillo sistema 5	8 mm	500 un.	Acero	S
1550148057052	Tornillo sistema 5	8 mm	2000 un.	Acero	S

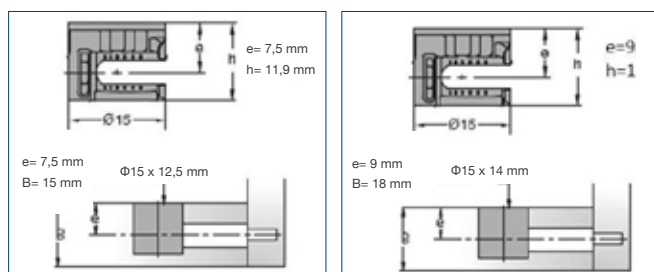

Tambor diámetro 15mm, melamina 15mm

Tambor diámetro 15mm, melamina 18mm

## Titus Sistema 6

- Sistema para soporte de repisas.
- Tiene una fuerza de "Pull-out" de unos 65 kg.
- Para melaminas de 15 mm y 18 mm.



### Tambor sistema 6

Código	Medida	Medida	Formato	Color	S / AP
1550140002150	Melamina 18	20 mm	500 un.	Café	S
1550140003050	Melamina 18	20 mm	500 un.	Blanco	S
1550140004150	Melamina 15	20 mm	500 un.	Café	S
1550140005850	Melamina 18	20 mm	500 un.	Gris	S
1550148051150	Melamina 18	20 mm	2500 un.	Café	S
1550148052050	Melamina 18	20 mm	2500 un.	Blanco	S
1550148053150	Melamina 15	20 mm	2500 un.	Café	S
1550148054850	Melamina 18	20 mm	2500 un.	Gris	S

### Tornillo sistema 6

Código	Medida	Medida	Formato	Color	S / AP
1550140001052	Tornillo Sistema 6	5 mm	500	Acero	S
1550148050052	Tornillo Sistema 6	5 mm	2000	Acero	S

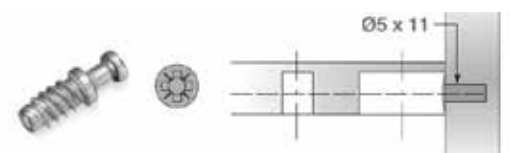



## Tapas para tornillo

Como su nombre lo indica estos accesorios tienen por función cubrir la cabeza de los tornillos utilizados para las uniones de muebles, mesas, gabinetes, y estantes entre otros, integrándolos mejor con la superficie. Están disponibles en diferentes colores, materiales y tamaños, pero para conseguir un acabado más estético, es fundamental que a la hora de elegir este tipo de solución, escojamos aquella cuya tonalidad sea la más parecida a la del mueble, para que se integre homogéneamente.

### Tapas para tornillo plásticas

#### 1- Tapa para Bisagra

Código	Medida	Formato	Color	S / AP
1512130064050	35 mm	100 unidades	Blanco	AP

#### 2- Tapa Tornillo Universal

Código	Medida	Formato	Color	S / AP
1512130075050	10 mm	500 unidades	Blanco	S
1512130075150	10 mm	500 unidades	Café	S
1512130075850	10 mm	500 unidades	Gris	S
1512130075900	10 mm	500 unidades	Gris grafito	S
1512130075950	10 mm	500 unidades	Negro	AP

#### 3- Tapa Tornillo Soberbio

Código	Medida	Formato	Color	S / AP
1512130083102	3 mm	500 unidades	Almendra	S
1512130088050	3 mm	500 unidades	Blanco	S
1512130088100	3 mm	500 unidades	Beige	AP
1512130088150	3 mm	500 unidades	Café	AP
1512130088850	3 mm	500 unidades	Gris	AP
1512130088950	3 mm	500 unidades	Negro	AP

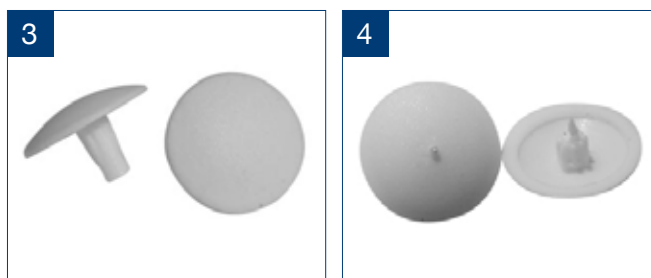

#### 4- Tapa Tornillo Spax

Código	Medida	Formato	Color	S / AP
1512130090050	15 mm	500 unidades	Blanco	S
1512130090100	15 mm	500 unidades	Beige	S
1512130094150	15 mm	500 unidades	Café	AP
1512130094845	15 mm	500 unidades	Gris	AP
1512130094850	15 mm	500 unidades	Gris	AP
1512130094950	15 mm	500 unidades	Negro	S



## 5- Tapa Tornillo Soberbio Americano

Código	Medida	Formato	Color	S / AP
1512130089050	3 mm	500 unidades	Blanco	S
1512130089102	3 mm	500 unidades	Almendra	S
1512130089150	3 mm	500 unidades	Café	S
1512130089950	3 mm	500 unidades	Negro	S

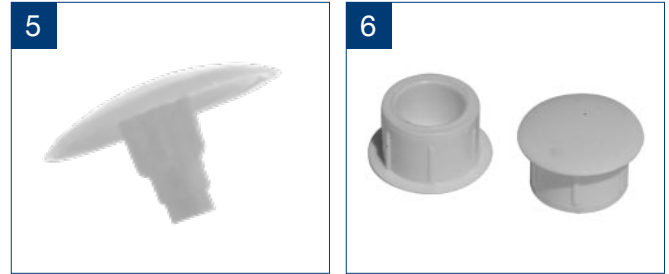

## 6- Tapa Tornillo 10 mm - 11 mm

Código	Medida	Formato	Color	S / AP
1512130075050	10 mm	500 unidades	Blanco	S
1512130075150	10 mm	500 unidades	Café	S
1512130075850	10 mm	500 unidades	Gris	S
1512130075900	10 mm	500 unidades	Gris grafito	S

Código	Medida	Formato	Color	S / AP
1512130075950	10 mm	500 unidades	Negro	S
1512130076050	11 mm	500 unidades	Blanco	AP
1512130076150	11 mm	500 unidades	Café	S
1512130076950	11 mm	500 unidades	Negro	AP

## Tapas para tornillo metálicas y autoadhesivas

### 1- Tapa Tornillo Metálica

Código	Medida	Formato	Color	S / AP
1512130097890	16 x 8 mm	10 unidades	Niquel	AP



### 2- Tapa Tornillo Autoadhesiva

Código	Medida	Formato	Color	S / AP
1512130166050	15 mm	500 unidades	Blanco	S
1512130166152	15 mm	500 unidades	Peral	S

Código	Medida	Formato	Color	S / AP
1512130166850	15 mm	100 unidades	Teca italia	S
1512130166900	15 mm	100 unidades	Grafito	S

## Tarugos para madera

Los tarugos son pequeños elementos, de diferentes medidas, que se utiliza para conectar dos piezas de madera. Puede ser cónica o cilíndrica, lisa o estriada. Primero se agujerean los dos elementos a ensamblar, a continuación, se inserta el tarugo y se asegura en ambos orificios con pegamento. Este método de fijación se utiliza especialmente en ebanistería para muebles prefabricados. Es una de las tantas formas que existen para unir madera de una manera segura y resistente.

### 1- Tarugo sin Hilo

Código	Medida	Formato	Color	S / AP
1512130105050	10 x 10 mm	1000 unidades	Blanco	S

### 2- Tarugo 7mm x 20mm

Código	Medida	Formato	Color	S / AP
1512130099100	7 x 20 mm	1000 unidades	Beige	S
1512130100100	8 x 35 mm	1000 unidades	Beige	S



# Patines niveladores para muebles

## 1- Patín Base Copa 3/8"

Código	Medida	Formato	Color	S / AP
1512120018050	Base 48 mm	50 unidades	Blanco	S
1512120018150	Base 48 mm	50 unidades	Café	S
1512120018950	Base 48 mm	50 unidades	Negro	S
1512120018850	Base 48 mm	50 unidades	Gris	S

## 2- Patín Panel Hilo 3/8"

Código	Medida	Formato	Color	S / AP
1512120039950	Hilo 3/8"	50 unidades	Negro	S
1512120041950	Hilo 3/8"	50 unidades	Negro	S
1512120042950	Hilo 3/8"	50 unidades	Negro	AP

## 3- Patín Hilo Ergo 3/8"

Código	Medida	Formato	Color	S / AP
1512120185950	Base 48 mm	50 unidades	Negro	S

## 4- Patín Titán 38 mm / Hilo 3/8"

Código	Medida	Formato	Color	S / AP
1512120048950	Base 38 mm	50 unidades	Negro	S

## 5- Patín Esquinero Hilo 3/8"

Código	Medida	Formato	Color	S / AP
1510110001826	Hilo 3/8"	100 unidades	Aluminio	S

## 7- Patín RTA U

Código	Medida	Formato	Color	S / AP
1512120046050	15 mm	500 unidades	Blanco	S
1512120046060	15 mm	500 unidades	Transparente	S
1512120046150	15 mm	500 unidades	Café	S
1512120046950	15 mm	500 unidades	Negro	S
1512120188150	18 mm	500 unidades	Café	S

## 8- Patín Base Plano

Código	Medida	Formato	Color	S / AP
1512120024050	12,0 x 3,5 mm	50 unidades	Blanco	S
1512120026150	12,0 x 3,5 mm	50 unidades	Café	S
1512120026950	12,0 x 3,5 mm	50 unidades	Negro	S



## 6- Patín Regulable Tubo 2-1/2"

Código	Medida	Formato	Color	S / AP
1512120045950	2 - 1/2"	Unitario	Negro	S



## 9- Tuerca Patín Hilo 1/4" - 3/8"

Código	Medida	Formato	Color	S / AP
1512130110	Hilo 1/4"	100 unidades	Metálico	S
1512130111	Hilo 3/8"	100 unidades	Metálico	AP
1512120117950	1/4"	100 unidades	Negro	AP
1512120114950	3/8"	500 unidades	Negro	AP

# Regatones para muebles

## 1- Regatón Interior Rectangular 30 x 20 mm

Código	Medida	Formato	Color	S / AP
1512120100950	30 x 20 mm	100 unidades	Negro	AP

## 2- Regatón Interior Cuadrado 50 x 50 mm

Código	Medida	Formato	Color	S / AP
1512120060900	50 x 50 mm	100	Gris	AP
1512120060950	50 x 50 mm	100	Negro	S

## 3- Regatón Ovalado 30 x 20 mm

Código	Medida	Formato	Color	S / AP
1512120098950	30 x 20 mm	100	Negro	AP

## 4- Regatón Forro

Código	Medida	Formato	Color	S / AP
1512120158250	30 x 25 mm	100	Rojo	AP
1512120158950	30 x 25 mm	100	Negro	AP

## 5- Regatón Interior Cuadrado 25 x 25 mm

Código	Medida	Formato	Color	S / AP
1512120055950	25 x 25 mm	100	Negro	S

## 6- Regatón Exterior

Código	Medida	Formato	Color	S / AP
1512120061950	1 1/4"	100 unidades	Negro	S
1512120063950	3/4"	100 unidades	Negro	S
1512120066950	5/8"	100 unidades	Negro	S
1512120067950	1"	100 unidades	Negro	S
1512120068950	1 1/2"	100 unidades	Negro	S
1512120069950	7/8"	100 unidades	Negro	S

## 7- Regatón Interior Cabeza Redonda

Código	Medida	Formato	Color	S / AP
1512120075050	1"	100 unidades	Blanco	AP
1512120075950	1"	100 unidades	Negro	S
1512120170950	1 1/4"	4 unidades	Negro	AP
1512120079950	3/4"	100 unidades	Negro	S
1512120080950	7/8"	100 unidades	Negro	S
1512120084950	5/8"	100 unidades	Negro	S

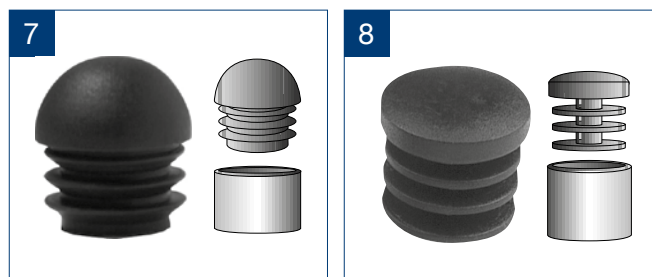

## 8- Regatón Interior Cabeza Plana

Código	Medida	Formato	Color	S / AP
1512120054950	2"	100 unidades	Negro	S
1512120174950	1 1/2"	4 unidades	Negro	AP
1512120074950	1 1/4"	100 unidades	Negro	S
1512120178950	1 1/4"	25 unidades	Negro	S
1512120051950	3/4"	100 unidades	Negro	S
1512120078950	3/4"	100 unidades	Negro	S
1512120082950	7/8"	100 unidades	Negro	S
1512120148950	7/8"	100 unidades	Negro	S



## PASACABLES TOPES, GUÍAS Y RIELES

Terminaciones para  
muebles



Solución práctica  
y económica



Para todo  
tipo de muebles



Rápida y fácil  
instalación



Calidad y alta  
seguridad



Amplio mix  
de soluciones



Durables  
en el tiempo



Firmes y  
resistentes



Variedad  
de colores



Funcionales



Estéticos

## Terminaciones para muebles

### Pasacables y sujetacables

Los pasacables se utilizan en muebles para proteger y ordenar los cables eléctricos de computadores u otros equipos electrónicos en hogares y oficinas. Se utilizan al mismo tiempo de forma decorativa. Están disponibles en una gran variedad de tamaños, colores y acabados.

### Cierre magnético

Los cierres magnéticos o también llamados cerraduras magnéticas son imanes incrustados en una carcasa o recubrimiento que se utilizan especialmente como elemento de seguridad para sujetar y cerrar puertas de muebles.

### Topes para muebles

Accesorio pequeño y funcional para protección de muebles que se instala en el marco, y sirve para evitar los daños provocados por el cierre brusco o golpes de la puerta al cerrarla.

### Guías y rieles para puertas correderas

Accesorios que se integran dentro de la pared, ocultando la puerta por completo. Este tipo de guías encastrables o casonetos son estructuras compactas que albergan la puerta y la sostienen.



# Pasacables y pasapapel

## 1- Sujetacables Autoadhesivo (20mm / 28mm)

Código	Medida	Formato	Color	S / AP
1512110031950	28 mm	30 unidades	Negro	S
1512110030950	20 mm	30 unidades	Negro	S

## 2- Pasacable Office

Código	Medida	Formato	Color	S / AP
1512110023950	60 mm	25 unidades	Negro	S

## 3- Pasacable Metálico

Código	Medida	Formato	Color	S / AP
1512110025890	50 mm	Unitario	Níquel	S

## 4- Pasapapel Computador

Código	Medida	Formato	Color	S / AP
1512110013050	450 mm	5 unidades	Blanco	AP
1512110013950	450 mm	5 unidades	Negro	AP

## 5- Pasacable Redondo

Código	Medida	Formato	Color	S / AP
1512110003845	60 mm	5 unidades	Gris oscuro	S
1512110004050	60 mm	10 unidades	Blanco	S
1512110004100	60 mm	10 unidades	Beige	S
1512110004150	60 mm	10 unidades	Café	S
1512110004850	60 mm	10 unidades	Gris	S
1512110004950	60 mm	10 unidades	Negro	S
1512110017050	60 mm	100 unidades	Blanco	S
1512110017950	60 mm	100 unidades	Negro	S
1512110018150	60 mm	100 unidades	Café	S
1512110018850	60 mm	100 unidades	Gris	S



# Cierre magnético

## Cierre Magnético

Código	Medida	Formato	Color	S / AP
1512130138050	44 mm	50 unidades	Blanco	S
1512130138150	44 mm	50 unidades	Café	S
1512130138950	44 mm	50 unidades	Negro	S







## Topes para muebles

### 1- Tope Puerta Autoadhesivo Transparente

Código	Medida	Formato	Color	S / AP
1512130049060	10 mm	144 unidades	Transparente	S

### 2- Tope Goma para Puertas

Código	Medida	Formato	Color	S / AP
1512100070750	20 mm	70 unidades	Blanco	S
1512100021150	20 mm	70 unidades	Café	S
1512130107050	20 mm	1000 unidades	Blanco	S
1512130107060	20 mm	1000 unidades	Transparente	S
1512130108050	20 mm	50 unidades	Blanco	S
1512130108150	20 mm	50 unidades	Café	S



## Canaletas, rieles, guías y perfiles

### 1- Canaletas Eléctricas

Código	Medida	Formato	Color	S / AP
1512110027050	20 x 10 mm	2 m	Blanco	S
1512110028050	20 x 10 mm	2 m adhesivo	Blanco	S



### 2- Guía Superior Puerta Corredera

Código	Medida	Formato	Color	S / AP
1512100016150	33 mm	500 unidades	Café	AP



### 3- Guía Puerta Corredera Pestillo

Código	Medida	Formato	Color	S / AP
1512100083150	35 mm	100 unidades	Café	S



### 4- Rueda Puerta Corredera

Código	Medida	Formato	Color	S / AP
1512130163150	35 mm	10 unidades	Café	S

### 5- Guía Inferior Puerta Closet

Código	Medida	Formato	Color	S / AP
1510100229050	33 mm	40 unidades	Blanco	S
1510100229150	33 mm	40 unidades	Café	S

### 6- Sellazócalo Coextruido

Código	Medida	Formato	Color	S / AP
1512100064060	15 mm	Tira de 3 m	Transparente	S

## 7- Perfil H Miniatura

Código	Medida	Formato	Color	S / AP
1512100086050	3 m x 3 mm	Aleta 5 mm	Blanco	S
1512100086060	3 m x 3 mm	Aleta 5 mm	Transparente	S

## 8- Perfil C

Código	Medida	Formato	Color	S / AP
1512100018875	3 m	25mm x 20mm	Unitario	AP
1512100019851	3 m	25mm x 20mm	Unitario	AP

## 9- Perfil Junquillo

Código	Medida	Formato	Color	S / AP
1512100026840	3 m	Unitario	Gris claro	AP
1512100026845	3 m	Unitario	Gris oscuro	AP
1512100026848	3 m	Unitario	Gris tamegal	AP

## 10- Riel Puerta Corredera Aleta

Código	Medida	Formato	Color	S / AP
1512100062050	3,0 m	Unitario	Blanco	S
1512100062150	3,0 m	Unitario	Café	S
1512100062850	3,0 m	Unitario	Gris	S
1512100080150	3,2 m	Unitario	Café	AP

## 11- Perfil Porta Vidrio Doble

Código	Medida	Formato	Color	S / AP
1512100071840	3 m	Unitario	Gris claro	AP
1512100071845	3 m	Unitario	Gris oscuro	AP
1512100071848	3 m	Unitario	Gris tamegal	AP

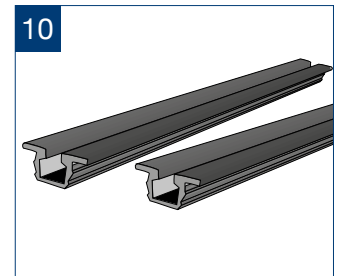
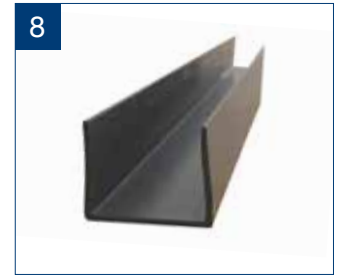

## 12- Perfil H para Chalguan Simétrico

Código	Medida	Formato	Color	S / AP
1512100022050	3 m x 3 mm	Aleta 9 mm	Blanco	AP
1512100022128	3 m x 3 mm	Aleta 9 mm	Coihue	AP
1512100022150	3 m x 3 mm	Aleta 9 mm	Café	AP
1512100023060	3 m x 3 mm	Aleta 9 mm	Transparente	AP





## ZÓCALOS, PATAS, PATINES Y REGATONES

Solución para terminación inferior de muebles de cocina



Terminación estética y funcional



Fáciles de limpiar



Rápida y fácil instalación



Protección contra la humedad



Protección contra el polvo



Durables en el tiempo



Firmes y resistentes



No requieren pintura



Funcionales



Adaptables

## Sistema Zócalo para muebles de cocina

Cuando diseñamos una cocina es muy importante definir la altura de los muebles bajos, y ésta debe estar en función de la comodidad del usuario. Una vez definida la altura, el siguiente paso es la colocación del zócalo en las cocinas, solución estética para la terminación a piso del mueble, que además de proteger la pintura y disminuir el impacto de los golpes, impide la entrada de agua o suciedad. Los muebles bajos de cocina los podemos encontrar en diferentes medidas, pero la posición correcta de la encimera de trabajo, se ajustará con la altura de las patas, las que se anclan al zócalo a través de un clip conector. Por otro lado, el zócalo se adapta a cualquier espacio de la cocina, contando con accesorios del mismo material para llegar a los rincones y esquinas.

### Principales atributos

- Solución para terminación de muebles bajos de cocina, estética y funcional.
- Protege los muebles de la humedad y la suciedad habitual de la cocina.
- Ayuda a disimular las imperfecciones del piso y protege la pintura del mueble.
- Es fácil de mantener y de limpiar, con agua y detergente.
- Instalación rápida, con ganchos que se abrazan a las patas de los muebles.
- Perfil para terminación disponible en dos colores: Gris y negro.



Terminación color negro foliado



Terminación color aluminio foliado

## Componentes del sistema zócalo

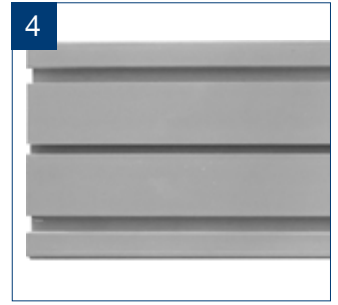
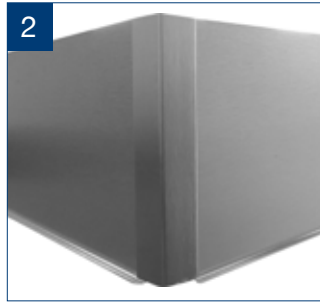

### 1- Pata Zócalo Regulable

Código	Color	Altura	Formato	Tarugo	S/AP
1512120198950	Negro	95 - 125 mm	4 unidades	Sin	S
1512120190950	Negro	120 - 150 mm	200 unidades	Sin	S
1512120012950	Negro	120 - 150 mm	50 unidades	35 mm	S

### 3- Clip Conector Zócalo

Código	Color	Descripción	Formato	S/AP
1512100095950	Negro	Zócalo Aluminio	100 unidades	S
1512100096950	Negro	Zócalo Madera	100 unidades	S

### 2- Esquinero Perfil Zócalo

Código	Color	Descripción	Formato	S/AP
1512100101826	Aluminio	100 mm	Unitario	S
1512100094826	Aluminio	150 mm	Unitario	S
1512100109950	Negro	100 mm	Unitario	S
1512100107950	Negro	150 mm	Unitario	S

### 4- Perfil Zócalo Alveolar

Código	Color	Descripción	Formato	S/AP
1512100100826	Aluminio	100 mm	Tira de 3 m	S
1512100093826	Aluminio	150 mm	Tira de 3 m	S
1512100108950	Negro	100 mm	Tira de 3 m	S
1512100106950	Negro	150 mm	Tira de 3 m	S

## Patas para muebles



### 1- Pata cuadrada metálica

Código	Altura	Medida	Formato	Color	S / AP
1512120193890	10 cm	38 x 38 mm	Unitario	Niquel	S

### 2- Pata redonda metálica

Código	Altura	Diámetro	Formato	Color	S / AP
1512120194890	10 cm	50 mm	Unitario	Niquel	S

### 3- Pata base metálica

Código	Altura	Formato	Color	S / AP
1512120194890	70 cm	Unitario	Cromado	S
1512120194890	88 cm	Unitario	Cromado	S

### 4- Pata mueble diseño plástica

Código	Medida	Formato	Color	S / AP
1512120013150	50 mm	50 unidades	Café	S
1512120013826	50 mm	50 unidades	Aluminio	S
1512120013950	50 mm	50 unidades	Negro	S





## BARRAS Y SOPORTES PARA REPISA

Soluciones para closet y organización

### Soluciones para closet

Las Barras DVP son livianas, resistentes, durables, y no se deterioran por efecto de la humedad. Su instalación es muy sencilla, cuentan con una amplia gama de soportes para adherir al muro y están disponibles en varias medidas, las que se adaptan al espacio del usuario con tan sólo cortarlas.

Son altamente funcionales, pudiendo ser usadas en el interior de muebles y armarios como elemento organizador, pero también son ideales para ser utilizadas en duchas y receptáculos como soporte para cortinas, permitiendo su fácil deslizamiento.

#### Atributos destacados

- Barras metálicas y de PVC.
- Terminación recubiertas en PVC o electropintadas.
- Durables, firmes y livianas.
- Rápida instalación, con soportes fijados a muro.
- Resistentes a la humedad y el óxido.
- Fácil mantención, no necesitan pintura.



Para uso en interior



Manipulación segura



Rápida y fácil instalación



Antihongos y antiplagas



No necesita pintura



Durables en el tiempo



Firmes y resistentes



Resistentes a la humedad



Espacios más limpios



Lavable, fácil mantención





## Barras para Closet

### 1- Barra Closet Ovalada Metálica

Código	Medida	Formato	Color	S / AP
1511100032800	3,0 m	Unitario	Cromado	S
1511100041826	3,0 m	Unitario	Aluminio estriada	S

### 2- Barra Closet Ovalada

Código	Medida	Formato	Color	S / AP
1511100002050	1,5 m	Unitario	Blanco	AP
1511100002150	1,5 m	Unitario	Café	AP
1511100005050	2,0 m	Unitario	Blanco	AP
1511100006050	3,0 m	Unitario	Blanco	S
1511100034150	3,0 m	Unitario	Café	S
1511100034950	3,0 m	Unitario	Negro	AP



### 3- Barra Closet Económica

Código	Medida	Formato	Color	S / AP
1511100059050	1,2 m	1 unidad	Blanco	S
1511100059150	1,2 m	1 unidad	Cafe	S
1511100060050	1,5 m	1 unidad	Blanco	S
1511100060150	1,5 m	1 unidad	Cafe	S
1511100061050	1,8 m	1 unidad	Blanco	S
1511100062050	1,0 m	1 unidad	Blanco	S
1511100062150	1,0 m	1 unidad	Cafe	S
1511100064050	2,0 m	1 unidad	Blanco	S
1511100064150	2,0 m	1 unidad	Cafe	S
1511100065050	3,0 m	1 unidad	Blanco	S
1511100065150	3,0 m	1 unidad	Cafe	S
1511100066050	1,2 m	10 unidades	Blanco	S
1511100067150	1,2 m	10 unidades	Cafe	S

Código	Medida	Formato	Color	S / AP
1511100068050	1,5 m	10 unidades	Blanco	S
1511100069150	1,5 m	10 unidades	Cafe	S
1511100070050	1,8 m	10 unidades	Blanco	S
1511100071050	1,0 m	10 unidades	Tec	S
1511100072150	1,0 m	10 unidades	Cafe	S
1511100074050	2,0 m	10 unidades	Blanco	S
1511100075150	2,0 m	10 unidades	Cafe	S
1511100076050	3,0 m	10 unidades	Blanco	S
1511100077150	3,0 m	10 unidades	Cafe	S
1511100078950	3,0 m	10 unidades	Negro	S
1511100079900	3,0 m	10 unidades	Grafito	S
1511100080950	1,5 m	10 unidades	Negro	S
1511100081900	1,5 m	10 unidades	Grafito	S

## Soportes para barra de closet

### Soportes metálicos para barra



#### 1- Soporte Barra Redondo Cromado

Código	Medida	Formato	Color	S / AP
2014120004800	25 mm	2	Cromado	S
2014120005800	19 mm	2	Cromado	S

#### 2- Soporte Barra Ovalado Metálico

Código	Medida	Formato	Color	S / AP
1511110016800	5 cm	Unitario	Cromado	S



## Soportes plásticos para barra de closet y baño

### 1- Soporte Barra Redondo

Código	Medida	Formato	Color	S / AP
1511110005050	10 cm	Unitario	Blanco	S
1511110006050	10 cm	Unitario	Blanco	AP
1511110006150	10 cm	Unitario	Café	AP
1511110008050	10 cm	Unitario	Blanco	S
1511110008150	10 cm	Unitario	Café	S
1511110022050	10 cm	10 unidades	Blanco	S
1511110017050	10 cm	100 unidades	Blanco	S
1511110017150	10 cm	100 unidades	Café	S
1511110021050	10 cm	100 unidades	Blanco	S
1511110021150	10 cm	100 unidades	Café	S



### 2- Soporte Barra Ovalado Plástico

Código	Medida	Formato	Color	S / AP
1511110002050	5 cm	50 unidades	Blanco	S
1511110004150	5 cm	50 unidades	Café	S
1511110004950	5 cm	50 unidades	Negro	AP



### 3- Soporte Jota Económico

Código	Medida	Formato	Color	S / AP
1512140034050	10 cm	50 unidades	Blanco	S
1512140034150	10 cm	50 unidades	Café	S



### 4- Soporte Barra U

Código	Medida	Formato	Color	S / AP
1511110024050	8 cm	2 unidades	Blanco	AP
1511110024150	8 cm	2 unidades	Café	AP
1511110013050	8 cm	50 unidades	Blanco	S
1511110015150	8 cm	50 unidades	Café	S

### 5- Soporte Barra Súper

Código	Medida	Formato	Color	S / AP
1511110010050	10 cm	50 unidades	Blanco	S
1511110012150	10 cm	50 unidades	Café	S
1511110023050	10 cm	2 unidades	Blanco	AP
1511110023150	10 cm	2 unidades	Café	AP

# Escuadras para repisa

## 1- Escuadra Triangular

Código	Medida	Formato	Color	S / AP
1512140009050	5 x 10 cm	100 unidades	Blanco	S
1512140100050	5 x 10 cm	30 unidades	Blanco	S
1512140099050	5 x 10 cm	50 unidades	Blanco	S
1512140009150	5 x 10 cm	100 unidades	Café	S
1512140099150	5 x 10 cm	50 unidades	Café	S
1512140009060	5 x 10 cm	100 unidades	Transparente	S
1512140009100	5 x 10 cm	100 unidades	Beige	S
1512140099100	5 x 10 cm	50 unidades	Beige	S
1512140009102	5 x 10 cm	100 unidades	Almendra	S
1512140009850	5 x 10 cm	100 unidades	Gris	S
1512140099850	5 x 10 cm	50 unidades	Gris	S
1512140009950	5 x 10 cm	100 unidades	Negro	S
1512140099950	5 x 10 cm	50 unidades	Negro	S



## 2- Escuadra Deco Plus

Código	Medida	Formato	Color	S / AP
1512140077050	18 mm	25 unidades	Blanco	S
1512140077150	18 mm	25 unidades	Cafe	AP
1512140117050	18 mm	12 pares (*)	Blanco	S
1512140123150	14 mm	30 unidades	Cafe	AP
1512140141060	14 mm	60 unidades	Transp	AP

(\*) Formato Retail

## 3- Escuadra Folso

Código	Medida	Formato	Color	S / AP
1512140003050	15 x 15 cm	500 unidades	Blanco	AP
1512140003250	15 x 15 cm	500 unidades	Rojo	AP
1512140003650	15 x 15 cm	500 unidades	Azul	AP
1512140003950	15 x 15 cm	500 unidades	Negro	AP

## 4- Escuadra Económica

Código	Medida	Formato	Color	S / AP
1512140002050	2 x 2 cm	100 unidades	Blanco	S

## 5- Escuadra Triangular Doble

Código	Medida	Formato	Color	S / AP
1512140013050	5 x 5 cm	100 unidades	Blanco	S
1512140010050	5 x 5 cm	12 unidades	Blanco	S
1512140101050	5 x 5 cm	12 unidades	Blanco	S
1512140010150	5 x 5 cm	12 unidades	Café	S
1512140013150	5 x 5 cm	100 unidades	Café	S



## 6- Escuadra Multiuso

Código	Medida	Formato	Color	S / AP
1512140082050	10 x 10 cm	45 unidades	Blanco	S
1512140082150	10 x 10 cm	45 unidades	Csfé	S

# Soportes para repisa

## 1- Soporte Repisa Móvil

Código	Medida	Formato	Color	S / AP
1512140114050	5 mm	100 unidades	Blanco	S
1512140113050	5 mm	90 unidades	Blanco	S
1512140115050	5 mm	100 unidades	Blanco	S
1512140063050	5 mm	500 unidades	Blanco	S
1512140063060	5 mm	500 unidades	Transparente	S
1512140063840	5 mm	500 unidades	Gris	S
1512140114102	5 mm	20 unidades	Almendra	S
1512140116102	5 mm	50 unidades	Almendra	S
1512140114150	5 mm	20 unidades	Café	S
1512140113150	5 mm	90 unidades	Café	S
1512140115150	5 mm	100 unidades	Café	S
1512140063150	5 mm	500 unidades	Café	S
1512140112950	5 mm	50 unidades	Negro	S
1512140063950	5 mm	500 unidades	Negro	S



## 2- Ojetillo Soporte Repisa Móvil

Código	Medida	Formato	Color	S / AP
1512140023050	8 mm	1000 unidades	Blanco	S
1512140023150	8 mm	1000 unidades	Café	S
1512140023950	8 mm	1000 unidades	Negro	S
1512140023850	8 mm	1000 unidades	Gris	S



## 3- Soporte Repisa Clavo

Código	Medida	Formato	Color	S / AP
1512140044050	5 mm	50 unidades	Blanco	S
1512140105050	5 mm	60 unidades	Blanco	S
1512140044150	5 mm	50 unidades	Café	S
1512140105150	5 mm	60 unidades	Café	S



## 4- Soporte Repisa Económico

Código	Medida	Formato	Color	S / AP
1512140049050	5 mm	100 unidades	Blanco	AP
1512140049150	5 mm	100 unidades	Café	AP



## 5- Trapecio

Código	Medida	Formato	Color	S / AP
1512140074050	5 mm	1000	Blanco	S
1512140074150	5 mm	1000	Café	S
1512140074950	5 mm	1000	Negro	S

## 6- Soporte para Vidrio

Código	Medida	Formato	Color	S / AP
1512140071060	3,8 mm	500	Transparente	S

## 7- Soporte Repisa Paleta Metálico

Código	Medida	Formato	Color	S / AP
1512140092800	5 mm	500 unidades	Cromado	S

## 8- Soporte Repisa Duplo Metálico

Código	Medida	Formato	Color	S / AP
1512140093800	5 mm	500 unidades	Cromado	S



## 9- Soporte Repisa Fijo

Código	Medida	Formato	Color	S / AP
1512140108050	5 mm	100 unidades	Blanco	S
1512140109050	5 mm	130 unidades	Blanco	S
1512140055050	5 mm	500 unidades	Blanco	S
1512140059100	5 mm	50 unidades	Beige	S
1512140055100	5 mm	500 unidades	Beige	S
1512140059150	5 mm	50 unidades	Café	S

Código	Medida	Formato	Color	S / AP
1512140110150	5 mm	50 unidades	Café	S
1512140055150	5 mm	500 unidades	Café	S
1512140059950	5 mm	50 unidades	Negro	S
1512140055950	5 mm	500 unidades	Negro	S
1512140110150	5 mm	50 unidades	Café	S

## Otros separadores y sujetadores



### 1- Separador Mesa

Código	Medida	Formato	Color	S / AP
1512130048950	15 x 20 mm	1000 unidades	Negro	AP

### 2- Distanciador para Vidrio

Código	Medida	Formato	Color	S / AP
1512130151826	19 x 20 mm	10 unidades	Aluminio	S
1512130147826	19 x 30 mm	10 unidades	Aluminio	S
1512130148826	25 x 15 mm	10 unidades	Aluminio	S
1512130149826	25 x 30 mm	10 unidades	Aluminio	S
1512130150826	25 x 60 mm	10 unidades	Aluminio	S
1512130152826	28 x 30 mm	10 unidades	Aluminio	S







## TAPACANTOS DE PVC

Terminaciones más estéticas para el canto de los muebles

### Terminación para el canto de los muebles

El Tapacantos para terminación o también conocido como Cubrecantos, puede definirse como una tira delgada que cumple la función de ocultar y mejorar la presencia visual de los cantos en los muebles de madera, melamina u otro.

#### ¿Que es un canto?

El canto básicamente es el borde de la madera, en la línea en donde termina el corte llega a su fin. Por ejemplo en la construcción de muebles visibles (roperos, estantes, libreros, escritorios, etc), se puede apreciar que su canto presenta unas líneas que muestran su construcción interna, muchas veces esto luce antiestético. Este borde no es muy agradable a la vista y con el tiempo también puede dañarse o ensuciarse, por tal debe ser cubierto con Tapacantos.

#### Características de los Tapacantos

**Espesor:** Los tapacantos suelen venir en espesores que van desde los 0,40 mm hasta los 3,0 mm y se debe escoger el más adecuado respecto para al espesor del tablero en el cual lo instalaremos, siendo el más habitual el de 22 mm.

**Medidas del tapacanto:** Siempre debemos tener en cuenta la cantidad de bordes a cubrir y elegir un rollo de tapacantos cuya longitud sobrepase esa medida, considerando al menos 2 cm adicionales por extremo de cada lateral.

**Color y textura:** Esto va a depender del diseño de nuestro mueble y terminación que queramos. Podemos utilizar por ejemplo un tapacantos del mismo color de la cubierta o por el contrario un color totalmente diferente, que contraste con el resto del mueble.

**Material de fabricación:** Se recomienda utilizar tapacantos de PVC, ya que presentan una mayor resistencia mecánica y poseen un mejor acabado visual, siendo un elemento práctico y funcional, pero a la vez altamente durable y estético.



Para uso en interior



Manipulación segura



Rápida y fácil instalación



Antihongos y antiplagas



No necesita pintura



Durables en el tiempo



Firmes y resistentes



Resistentes a la humedad













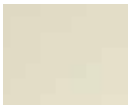















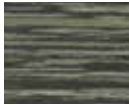























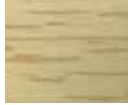





















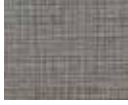

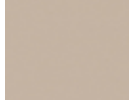

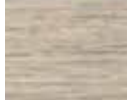

Espacios más limpios

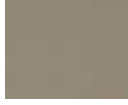

Lavable, fácil mantención

## Algunos colores disponibles

								
Acacia	Alaska	Almendra	Aluminio	Amarillo ocaso	Aserrado amazónico	Aserrado nórdico	Awoura	Azul acero
								
Cava	Cedro	Cendra escandinavo	Cerezo	Crerezo natural	Coigue	Coigue Chocolate	Concreto	Enigma
								
Espresso	Estocolmo	Farola	Fogón	Fresno humo	Gernika	Gris grafito	Gris humo	Gris liso mate
								
Haya catedral	Himalaya	Humo	Jerez	Laricina	Legno	Lingue	Lino	Lino Chiaro
								
Magma	Manto	Maple	Maracuyá	Caramel	Mikado	Mortero	Moscova	Naranja
								
Negro	Nogal africano	Nogal amazónico	Nogal ceniza	Nogal terracota	Olmo alpino	Olmo pardo	Origen andino	Peral
								
Roble antracita	Roble cava	Roble milano	Roble provenzal	Roble rústico	Roble santana	Rojo colonial	Rojo coral	Rosado
								
Sahara	Santorini	Savannah	Seda giorno	Seda notte	Tabaco	Taupe	Teca italia	Teca limo
								
Teka ártico	Terciado	Terracota	Toscana	Verde oliva	Venezia	Carvalho	Visón	White oak

Colores referenciales, pueden variar aplicados sobre el producto físico.

## Tapacantos Genéricos

Código	Color	Medida (mm)	Diseño	Tablero	Largo (m)
1518140034204	Acacia arena	22 x 0,4	Madera	Masisa	25
1518140033204	Acacia arena	22 x 0,4	Madera	Masisa	50
1518140053204	Acacia arena	22 x 0,4	Madera	Masisa	100
1518140031204	Acacia arena	22 x 0,4	Madera	Masisa	150
1518100199204	Acacia arena	22 x 0,4	Madera	Masisa	300
1518110095204	Acacia arena	22 x 1,5	Madera	Masisa	100
1518110131204	Acacia arena	34 x 1,5	Madera	Masisa	100
1518100076204	Acacia arena	50 x 0,4	Madera	Masisa	366
1518140132939	Alaska	22 x 0,4	Madera	Vesto	25
1518100200939	Alaska	22 x 0,4	Madera	Vesto	300
1518110135939	Alaska	22 x 1,5	Madera	Vesto	100
1518140033102	Almendra	22 x 0,4	Unicolor	Genérico	50
1518140056102	Almendra	22 x 0,4	Unicolor	Genérico	100
1518100198102	Almendra	22 x 0,4	Unicolor	Genérico	300
1518110002102	Almendra	22 x 1,5	Unicolor	Genérico	100
1518140034826	Aluminio	22 x 0,4	Unicolor	Genérico	25
1518140033826	Aluminio	22 x 0,4	Unicolor	Masisa	50
1518140057826	Aluminio	22 x 0,4	Unicolor	Genérico	100
1518100198826	Aluminio	22 x 0,4	Unicolor	Genérico	300
1518110002826	Aluminio	22 x 1,5	Unicolor	Genérico	100
1518140034450	Amarillo ocaso	22 x 0,4	Unicolor	Masisa	25
1518100133450	Amarillo ocaso	22 x 0,4	Unicolor	Masisa	366
1518110002450	Amarillo ocaso	22 x 1,5	Unicolor	Masisa	100
1518100273257	Antalya	22 x 0,4	Madera	Vesto	300
1518110223257	Antalya	22 x 1,5	Madera	Vesto	100
1518140034211	Aserrado amazonico	22 x 0,4	Madera	Vesto	25
1518140033211	Aserrado amazonico	22 x 0,4	Madera	Vesto	50
1518140058211	Aserrado amazonico	22 x 0,4	Madera	Vesto	100
1518100198211	Aserrado amazonico	22 x 0,4	Madera	Vesto	300
1518110095211	Aserrado amazonico	22 x 1,5	Madera	Vesto	100
1518140034210	Aserrado nordico	22 x 0,4	Madera	Vesto	25
1518140033210	Aserrado nordico	22 x 0,4	Madera	Vesto	50
1518140059210	Aserrado nordico	22 x 0,4	Madera	Vesto	100
1518100198210	Aserrado nordico	22 x 0,4	Madera	Vesto	300
1518110079210	Aserrado nordico	22 x 1,5	Madera	Vesto	100
1518110087234	Awoura	19 x 1,5	Madera	Vesto	100
1518140034234	Awoura	22 x 0,4	Madera	Vesto	25
1518140033234	Awoura	22 x 0,4	Madera	Vesto	50
1518140060234	Awoura	22 x 0,4	Madera	Vesto	100
1518100198234	Awoura	22 x 0,4	Madera	Vesto	300
1518110002234	Awoura	22 x 1,5	Madera	Vesto	100
1518140034664	Azul acero	22 x 0,4	Unicolor	Masisa	25
1518100159664	Azul acero	22 x 0,4	Unicolor	Masisa	366
1518110095664	Azul acero	22 x 1,5	Unicolor	Masisa	100

Código	Color	Medida (mm)	Diseño	Tablero	Largo (m)
1518110110027	Azul mate	29 x 1,0	Unicolor	Genérico	150
1518100017050	Blanco	19 x 0,4	Blanco	Genérico	366
1518110113050	Blanco	19 x 1,5	Blanco	Genérico	100
1518140026050	Blanco	22 x 0,4	Blanco	Genérico	150
1518100047050	Blanco	22 x 0,4	Blanco	Genérico	366
1518110097050	Blanco	22 x 1,0	Blanco	Genérico	150
1518110117050	Blanco	22 x 1,5	Blanco	Genérico	100
1518110104050	Blanco	40 x 0,4	Blanco	Genérico	366
1518110105050	Blanco	40 x 1,5	Blanco	Genérico	100
1518110155050	Blanco / Acero	22 x 1,0	Alto Brillo	Genérico	100
1518110156050	Blanco alto brillo	22 x 1,0	Alto Brillo	Genérico	100
1518100247050	Blanco frio	22 x 0,4	Blanco	Genérico	300
1518100175050	Blanco liso	19 x 0,4	Blanco	Genérico	300
1518140118050	Blanco liso	22 x 0,4	Blanco	Genérico	25
1518140033050	Blanco liso	22 x 0,4	Blanco	Genérico	50
1518140117050	Blanco liso	22 x 0,4	Blanco	Genérico	100
1518100177050	Blanco liso	22 x 0,4	Blanco	Genérico	300
1518110143050	Blanco liso	28 x 1,5	Blanco	Genérico	100
1518110176050	Blanco liso	29 x 1,0	Blanco	Genérico	150
1518110087050	Blanco liso	19 x 1,5	Blanco	Genérico	100
1518110117056	Blanco perla	22 x 1,5	Blanco	Masisa	100
1518140065548	Caramel	22 x 0,4	Madera	Vesto	100
1518100198548	Caramel	22 x 0,4	Madera	Vesto	300
1518110002548	Caramel	22 x 1,5	Madera	Vesto	100
1518100260219	Carbón	22 x 0,4	Unicolor	Vesto	300
1518110210219	Carbón	22 x 1,5	Unicolor	Vesto	100
1518140034191	Carvalho	22 x 0,4	Madera	Masisa	25
1518140033191	Carvalho	22 x 0,4	Madera	Masisa	50
1518140066191	Carvalho	22 x 0,4	Madera	Masisa	100
1518100198191	Carvalho	22 x 0,4	Madera	Masisa	300
1518110095191	Carvalho	22 x 1,5	Madera	Masisa	100
1518100198229	Castaño blanco	22 x 0,4	Madera	Masisa	300
1518110068229	Castaño blanco	22 x 1,5	Madera	Masisa	100
1518100033003	Cava	22 x 0,4	Madera	Masisa	366
1518110003003	Cava	22 x 2,0	Madera	Masisa	77
1518100197124	Cedro	19 x 0,4	Madera	Genérico	300
1518140133124	Cedro	22 x 0,4	Madera	Genérico	25
1518140033124	Cedro	22 x 0,4	Madera	Masisa	50
1518100198124	Cedro	22 x 0,4	Madera	Genérico	300
1518110095124	Cedro	22 x 1,5	Madera	Genérico	100
1518100198544	Cendra escandinavo	22 x 0,4	Madera	Vesto	300
1518110002544	Cendra escandinavo	22 x 1,5	Madera	Vesto	100
1518100160187	Cerezo	19 x 0,4	Madera	Genérico	300
1518140134117	Cerezo	22 x 0,4	Madera	Genérico	25

## Tapacantos Genéricos

Código	Color	Medida (mm)	Diseño	Tablero	Largo (m)
1518140068117	Cerezo	22 x 0,4	Madera	Masisa	100
1518100198117	Cerezo	22 x 0,4	Madera	Genérico	300
1518110095187	Cerezo	22 x 1,5	Madera	Genérico	100
1518100206118	Cerezo natural	19 x 0,4	Madera	Masisa	300
1518100271254	Cocoa	22 x 0,4	Madera	Vesto	300
1518110221254	Cocoa	22 x 1,5	Madera	Vesto	100
1518140135128	Coigue	22 x 0,4	Madera	Genérico	25
1518140033128	Coigue	22 x 0,4	Madera	Masisa	50
1518100198128	Coigue	22 x 0,4	Madera	Genérico	300
1518110002128	Coigue	22 x 1,5	Madera	Genérico	100
1518100205156	Coigue chocolate	19 x 0,4	Madera	Masisa	300
1518100205156	Coigue chocolate	22 x 0,4	Madera	Genérico	25
1518140033156	Coigue chocolate	22 x 0,4	Madera	Masisa	50
1518100198156	Coigue chocolate	22 x 0,4	Madera	Genérico	300
1518110002156	Coigue chocolate	22 x 1,5	Madera	Masisa	100
1518140034801	Concreto	22 x 0,4	Madera	Masisa	25
1518140033801	Concreto	22 x 0,4	Madera	Masisa	50
1518140070801	Concreto	22 x 0,4	Madera	Masisa	100
1518100198801	Concreto	22 x 0,4	Madera	Masisa	300
1518110095801	Concreto	22 x 1,5	Madera	Masisa	100
1518100159917	Enigma	22 x 0,4	Madera	Masisa	366
1518110068917	Enigma	22 x 1,5	Madera	Masisa	100
1518100198921	Espresso	22 x 0,4	Madera	Vesto	300
1518110113921	Espresso	22 x 1,5	Madera	Vesto	100
1518100159916	Estocolmo	22 x 0,4	Madera	Masisa	366
1518110068916	Estocolmo	22 x 1,5	Madera	Masisa	100
1518100033002	Farola	22 x 0,4	Madera	Masisa	366
1518100258217	Fibra	22 x 0,4	Madera	Masisa	300
1518110208217	Fibra	22 x 1,5	Madera	Masisa	100
1518100033005	Fogón	22 x 0,4	Madera	Masisa	366
1518110003005	Fogón	22 x 2,0	Madera	Masisa	77
1518140034871	Fresno humo	22 x 0,4	Madera	Masisa	25
1518140033871	Fresno humo	22 x 0,4	Madera	Masisa	50
1518100198871	Fresno humo	22 x 0,4	Madera	Masisa	300
1518110002871	Fresno humo	22 x 1,5	Madera	Masisa	100
1518100144541	Gernika	22 x 0,4	Madera	Masisa	366
1518140033900	Gris grafito	22 x 0,4	Unicolor	Masisa	50
1518140072900	Gris grafito	22 x 0,4	Unicolor	Genérico	100
1518100198900	Gris grafito	22 x 0,4	Unicolor	Genérico	300
1518110002900	Gris grafito	22 x 1,5	Unicolor	Genérico	100
1518110115900	Gris grafito	29 x 2	Unicolor	Genérico	77
1518140077875	Gris humo	22 x 0,4	Unicolor	Genérico	100
1518100198875	Gris Humo	22 x 0,4	Unicolor	Vesto	300
1518110002875	Gris Humo	22 x 1,5	Unicolor	Vesto	100

Código	Color	Medida (mm)	Diseño	Tablero	Largo (m)
1518140033850	Gris liso mate	22 x 0,4	Unicolor	Masisa	50
1518140074024	Gris liso mate	22 x 0,4	Unicolor	Masisa	100
1518140075024	Gris liso mate	22 x 0,4	Unicolor	Masisa	300
1518110002840	Gris liso mate	22 x 1,5	Unicolor	Masisa	100
1518110189058	Grissarela	22 x 1,0	Unicolor	Genérico	150
1518100197130	Haya catedral	19 x 0,4	Madera	Masisa	300
1518140033130	Haya catedral	22 x 0,4	Madera	Masisa	50
1518140079130	Haya catedral	22 x 0,4	Madera	Masisa	100
1518100198130	Haya catedral	22 x 0,4	Madera	Genérico	300
1518110002130	Haya catedral	22 x 1,5	Madera	Masisa	100
1518100261220	Himalaya	22 x 0,4	Madera	Vesto	300
1518110211220	Himalaya	22 x 1,5	Madera	Vesto	100
1518100259218	Humo	22 x 0,4	Unicolor	Vesto	300
1518110209218	Humo	22 x 1,5	Unicolor	Vesto	100
1518100275227	Jerez	22 x 0,4	Madera	Vesto	300
1518110225227	Jerez	22 x 1,5	Madera	Vesto	100
1518100165183	Laricina	22 x 0,4	Madera	Masisa	25
1518140033183	Laricina	22 x 0,4	Madera	Masisa	50
1518100198183	Laricina	22 x 0,4	Madera	Masisa	300
1518110095183	Laricina	22 x 1,5	Madera	Masisa	100
1518100033547	Legno	22 x 0,4	Madera	Vesto	366
1518140034126	Lingue	22 x 0,4	Madera	Masisa	25
1518140080126	Lingue	22 x 0,4	Madera	Masisa	100
1518100198126	Lingue	22 x 0,4	Madera	Masisa	300
1518110002126	Lingue	22 x 1,5	Madera	Masisa	100
1518140034203	Lino	22 x 0,4	Madera	Masisa	25
1518140033203	Lino	22 x 0,4	Madera	Masisa	50
1518140081203	Lino	22 x 0,4	Madera	Masisa	100
1518100198203	Lino	22 x 0,4	Madera	Masisa	300
1518110095203	Lino	22 x 1,5	Madera	Masisa	100
1518100147203	Lino	40 x 0,4	Madera	Masisa	366
1518100200938	Lino claro	22 x 0,4	Madera	Vesto	300
1518110135938	Lino claro	22 x 1,5	Madera	Vesto	100
1518100257216	Magma	22 x 0,4	Madera	Masisa	300
1518110207216	Magma	22 x 1,5	Madera	Masisa	100
1518100033004	Manto	22 x 0,4	Madera	Masisa	366
1518140036138	Maple	22 x 0,4	Madera	Masisa	25
1518140034138	Maple	22 x 0,4	Madera	Masisa	25
1518140033138	Maple	22 x 0,4	Madera	Masisa	50
1518140035138	Maple	22 x 0,4	Madera	Masisa	50
1518140082138	Maple	22 x 0,4	Madera	Masisa	100
1518100199138	Maple	22 x 0,4	Madera	Masisa	300
1518100198138	Maple	22 x 0,4	Madera	Masisa	300
1518110002138	Maple	22 x 1,5	Madera	Masisa	100



## Tapacantos Genéricos

Código	Color	Medida (mm)	Diseño	Tablero	Largo (m)
1518110094138	Maple	22 x 1,5	Madera	Masisa	100
1518100198549	Maracuya	22 x 0,4	Unicolor	Vesto	300
1518100276259	Marmara	22 x 0,4	Madera	Vesto	300
1518110226259	Marmara	22 x 1,5	Madera	Vesto	100
1518140034062	Mikado	22 x 0,4	Madera	Masisa	25
1518140033062	Mikado	22 x 0,4	Madera	Masisa	50
1518100198062	Mikado	22 x 0,4	Madera	Masisa	300
1518110078062	Mikado	22 x 1,5	Madera	Masisa	100
1518140044001	Mortero	22 x 0,4	Madera	Masisa	150
1518100033001	Mortero	22 x 0,4	Madera	Masisa	366
1518110003001	Mortero	22 x 2,0	Madera	Masisa	77
1518100159914	Moscova	22 x 0,4	Madera	Masisa	366
1518110068914	Moscova	22 x 1,5	Madera	Masisa	100
1518140034350	Naranja	22 x 0,4	Unicolor	Masisa	25
1518140085350	Naranja	22 x 0,4	Unicolor	Masisa	100
1518100198350	Naranja	22 x 0,4	Unicolor	Masisa	300
1518110002350	Naranja	22 x 1,5	Unicolor	Masisa	100
1518110087950	Negro	19 x 1,5	Unicolor	Genérico	100
1518140034950	Negro	22 x 0,4	Unicolor	Genérico	25
1518140086950	Negro	22 x 0,4	Unicolor	Genérico	100
1518100198950	Negro	22 x 0,4	Unicolor	Genérico	300
1518110095950	Negro	22 x 1,5	Unicolor	Genérico	100
1518110139950	Negro	50 x 1,5	Unicolor	Genérico	100
1518100208002	Nogal africano	19 x 0,4	Madera	Masisa	300
1518140087002	Nogal africano	22 x 0,4	Madera	Masisa	100
1518100198166	Nogal africano	22 x 0,4	Madera	Masisa	300
1518110069166	Nogal africano	22 x 1,5	Madera	Masisa	100
1518110138002	Nogal africano	29 x 1,5	Madera	Masisa	100
1518100031178	Nogal amazonico	19 x 0,4	Madera	Masisa	366
1518140034178	Nogal amazonico	22 x 0,4	Madera	Masisa	25
1518140033178	Nogal amazonico	22 x 0,4	Madera	Masisa	50
1518100198178	Nogal amazonico	22 x 0,4	Madera	Masisa	300
1518110113178	Nogal amazonico	22 x 1,5	Madera	Masisa	100
1518140034193	Nogal ceniza	22 x 0,4	Madera	Masisa	25
1518140033193	Nogal ceniza	22 x 0,4	Madera	Masisa	50
1518140089193	Nogal ceniza	22 x 0,4	Madera	Masisa	100
1518100198193	Nogal ceniza	22 x 0,4	Madera	Masisa	300
1518110095193	Nogal ceniza	22 x 1,5	Madera	Masisa	100
1518140091228	Nogal terracota	22 x 0,4	Madera	Vesto	100
1518140031228	Nogal terracota	22 x 0,4	Madera	Vesto	150
1518100272256	Nougat	22 x 0,4	Madera	Vesto	300
1518110222256	Nougat	22 x 1,5	Madera	Vesto	100
1518100207206	Olmo alpino	19 x 0,4	Madera	Masisa	300
1518140034206	Olmo alpino	22 x 0,4	Madera	Masisa	25

Código	Color	Medida (mm)	Diseño	Tablero	Largo (m)
1518100198206	Olmo alpino	22 x 0,4	Madera	Masisa	300
1518110037206	Olmo alpino	22 x 1,5	Madera	Masisa	100
1518140034405	Olmo pardo	22 x 0,4	Madera	Vesto	25
1518140033405	Olmo pardo	22 x 0,4	Madera	Vesto	50
1518100198405	Olmo pardo	22 x 0,4	Madera	Vesto	300
1518140093663	Origen andino	22 x 0,4	Madera	Vesto	100
1518100198663	Origen andino	22 x 0,4	Madera	Vesto	300
1518110002663	Origen andino	22 x 1,5	Madera	Vesto	100
1518100197152	Peral	19 x 0,4	Madera	Genérico	300
1518140138152	Peral	22 x 0,4	Madera	Genérico	25
1518140033152	Peral	22 x 0,4	Madera	Masisa	50
1518100198152	Peral	22 x 0,4	Madera	Genérico	300
1518110095152	Peral	22 x 1,5	Madera	Genérico	100
1518110034152	Peral	29 x 1,5	Madera	Genérico	100
1518100262221	Platino	22 x 0,4	Madera	Vesto	300
1518110212221	Platino	22 x 1,5	Madera	Vesto	100
1518140034207	Roble antracita	22 x 0,4	Madera	Masisa	25
1518140033207	Roble antracita	22 x 0,4	Madera	Masisa	50
1518100198207	Roble antracita	22 x 0,4	Madera	Masisa	300
1518110039207	Roble antracita	22 x 1,5	Madera	Masisa	100
1518140095223	Roble cava	22 x 0,4	Madera	Vesto	100
1518100198223	Roble cava	22 x 0,4	Madera	Vesto	300
1518110002223	Roble cava	22 x 1,5	Madera	Vesto	100
1518140035208	Roble milano	22 x 0,4	Madera	Masisa	25
1518140033208	Roble milano	22 x 0,4	Madera	Masisa	50
1518140096208	Roble milano	22 x 0,4	Madera	Masisa	100
1518100198208	Roble milano	22 x 0,4	Madera	Masisa	300
1518110095208	Roble milano	22 x 1,5	Madera	Masisa	100
1518110089208	Roble provenzal	19 x 1,5	Madera	Vesto	100
1518140036208	Roble provenzal	22 x 0,4	Madera	Masisa	25
1518140034208	Roble provenzal	22 x 0,4	Madera	Masisa	50
1518100199208	Roble provenzal	22 x 0,4	Madera	Vesto	300
1518110082208	Roble provenzal	22 x 1,5	Madera	Vesto	100
1518100033546	Roble rústico	22 x 0,4	Madera	Vesto	366
1518110002546	Roble rústico	22 x 1,5	Madera	Vesto	100
1518110087233	Roble santana	19 x 1,5	Madera	Masisa	100
1518140034233	Roble santana	22 x 0,4	Madera	Masisa	25
1518140033233	Roble santana	22 x 0,4	Madera	Masisa	50
1518140100233	Roble santana	22 x 0,4	Madera	Masisa	100
1518100198233	Roble santana	22 x 0,4	Madera	Masisa	300
1518110125233	Roble santana	22 x 1,5	Madera	Masisa	100
1518140034255	Rojo colonial	22 x 0,4	Unicolor	Masisa	25
1518140101255	Rojo colonial	22 x 0,4	Unicolor	Masisa	100
1518100198255	Rojo colonial	22 x 0,4	Unicolor	Masisa	300



## Tapacantos Genéricos

Código	Color	Medida (mm)	Diseño	Tablero	Largo (m)
1518110002255	Rojo colonial	22 x 1,5	Unicolor	Masisa	100
1518100221017	Rojo coral	22 x 0,4	Unicolor	Masisa	300
1518110153017	Rojo coral	22 x 1,5	Unicolor	Masisa	100
1518100033730	Rosado	22 x 0,4	Unicolor	Masisa	366
1518140034915	Sahara	22 x 0,4	Madera	Masisa	25
1518140033915	Sahara	22 x 0,4	Madera	Masisa	50
1518100198915	Sahara	22 x 0,4	Madera	Masisa	300
1518110068915	Sahara	22 x 1,5	Madera	Masisa	100
1518140034918	Santorini	22 x 0,4	Madera	Masisa	25
1518140033918	Santorini	22 x 0,4	Madera	Masisa	50
1518100198918	Santorini	22 x 0,4	Madera	Masisa	300
1518110068918	Santorini	22 x 1,5	Madera	Masisa	100
1518140104354	Savannah	22 x 0,4	Madera	Vesto	100
1518100198354	Savannah	22 x 0,4	Madera	Vesto	300
1518110002354	Savannah	22 x 1,5	Madera	Vesto	100
1518100200941	Seda giorno	22 x 0,4	Madera	Vesto	300
1518110135941	Seda giorno	22 x 1,5	Madera	Vesto	100
1518140106942	Seda notte	22 x 0,4	Madera	Vesto	100
1518100200942	Seda notte	22 x 0,4	Madera	Vesto	300
1518110135942	Seda notte	22 x 1,5	Madera	Vesto	100
1518140108019	Tabaco	22 x 0,4	Madera	Vesto	100
1518100221019	Tabaco	22 x 0,4	Madera	Vesto	300
1518110153019	Tabaco	22 x 1,5	Madera	Vesto	100
1518100242539	Taupe	22 x 0,4	Unicolor	Vesto	300
1518110002539	Taupe	22 x 1,5	Unicolor	Vesto	100
1518110087197	Teca italia	19 x 1,5	Madera	Masisa	100
1518140035197	Teca italia	22 x 0,4	Madera	Masisa	25
1518140109197	Teca italia	22 x 0,4	Madera	Masisa	100
1518100199197	Teca italia	22 x 0,4	Madera	Masisa	300
1518110095197	Teca italia	22 x 1,5	Madera	Masisa	100

Código	Color	Medida (mm)	Diseño	Tablero	Largo (m)
1518140036197	Teca limo	22 x 0,4	Madera	Masisa	25
1518140034197	Teca limo	22 x 0,4	Madera	Masisa	50
1518140110021	Teca limo	22 x 0,4	Madera	Masisa	100
1518100198197	Teca limo	22 x 0,4	Madera	Masisa	300
1518110067197	Teca limo	22 x 1,5	Madera	Masisa	100
1518100222021	Teca limo	40 x 0,4	Madera	Masisa	300
1518140034031	Teka artico	22 x 0,4	Madera	Masisa	25
1518140033031	Teka artico	22 x 0,4	Madera	Masisa	50
1518100198031	Teka artico	22 x 0,4	Madera	Vesto	300
1518110095031	Teka artico	22 x 1,5	Madera	Vesto	100
1518100198158	Terciado	22 x 0,4	Madera	Genérico	300
1518110002159	Terciado	22 x 1,5	Madera	Genérico	100
1518100198228	Terracota	22 x 0,4	Madera	Vesto	300
1518100263222	Titanio	22 x 0,4	Madera	Vesto	300
1518110213222	Titanio	22 x 1,5	Madera	Vesto	100
1518140112731	Toscana	22 x 0,4	Madera	Vesto	100
1518100198731	Toscana	22 x 0,4	Madera	Vesto	300
1518110002731	Toscana	22 x 1,5	Madera	Vesto	100
1518140113930	Venezia	22 x 0,4	Madera	Vesto	100
1518100198906	Verde oliva	22 x 0,4	Unicolor	Masisa	300
1518100274258	Viscaya	22 x 0,4	Madera	Vesto	300
1518110224258	Viscaya	22 x 1,5	Madera	Vesto	100
1518140034205	Vison	22 x 0,4	Unicolor	Masisa	25
1518140033205	Vison	22 x 0,4	Unicolor	Masisa	50
1518140114205	Vison	22 x 0,4	Unicolor	Masisa	100
1518100198205	Vison	22 x 0,4	Unicolor	Masisa	300
1518110033205	Vison	22 x 1,5	Unicolor	Masisa	100
1518110159205	Vison	40 x 1,5	Unicolor	Masisa	100
1518110062053	White oak	35 x 1,5	Madera	Genérico	100

## Adhesivo para tapacantos

### Adhesivo Fuller HM K0075

Código	Formato	Color	S / AP
1518150006070	Saco de 25 Kg	Beige	S



### Otros adhesivos

Código	Formato	Color	S / AP
1518150007060	Saco de 20 Kg	Transparente	S





---

LÍNEA HOGAR



# DECK PARA PISOS

Espacios confortables  
a tu medida



Fabricado en  
Estados Unidos



Hasta 30 años  
de garantía



Rápida y fácil  
instalación



Antihongos  
y antiplagas



No necesita  
pintura



Durables  
en el tiempo



Firmes y  
resistentes



Con filtro  
para rayos UV



No se astilla  
ni curva



Lavable, fácil  
mantención

Deck TimberTech es un sistema de tablas macizas, fabricado en Estados Unidos, compuesto por fibras plásticas y resinas de madera. Su alta calidad y excelente desempeño ante las condiciones del ambiente, lo convierten en un producto durable y resistente, ideal para todo tipo de proyectos en exterior. Deck DVP no necesita pinturas ni lijado contra las manchas, requiere una mínima mantención y es totalmente limpiable. Además no se curva ni pandea con el paso del tiempo, es de fácil instalación a través de conectores invisibles, para una terminación más limpia, sin tornillos a la vista.

## Atributos destacados

- Apariencia cálida y natural.
- Resistente, no se astilla, ni curva.
- Cuenta con cuatro capas protectoras.
- Medidas: 0,138 m x 4,88 m X 2,54 cm.
- Producto de baja mantención.
- No requiere sellos, ni barniz.
- Antihongos y antiplagas.
- Se instala mediante conector invisible.



Video de instalación



Video atributos Deck

## Accesorios para instalación

Para instalar las Tablas para Deck TimberTech se deben considerar:



**Conector Invisible**  
Color: Negro  
Unidad de venta: 100 u.  
SKU: 2020100036950



**Conector Invisible**  
Color: Negro  
Unidad de venta: 250 u.  
SKU: 2020100001950

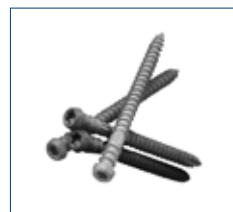

**Tornillos Toploc**  
Color: Cedro  
Unidad de venta: 350 u.  
SKU: 2020100043124

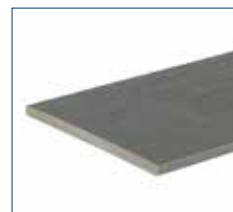

**Tablas de Terminación**  
Color: Compatible con línea.  
Medidas: 0,3 m x 3,68 m

## Modelos Disponibles

### Deck Terrain

- Colección design con sofisticada presentación, disponible en dos colores veteados, con variación de tonalidad.
- Acabado madera catedral bicolor, de bajo brillo, con textura granulada y envejecida, para una apariencia encantadora y única en su tipo.
- Cuenta con 30 años de garantía para uso residencial y con certificación nivel 4 antideslizante.

Código	Tabla Deck	Tabla Terminación	S/AP
Brown Oak	2020100018400	2020100025400	AP
Silver Maple	2020100019845	2020100026845	AP



Brown Oak



Silver Maple

### Deck Prime Plus

- Colección de estilo clásico y elegante presentación, disponible en dos colores veteados, con variación de tonalidad.
- Acabado madera catedral bicolor, de bajo brillo, con textura granulada y envejecida, para una apariencia encantadora y única en su tipo.
- Cuenta con 25 años de garantía para uso residencial.

Código	Tabla Deck	Tabla Terminación	S/AP
Coconut Husk	2020100039075	2020100040075	S
Sea Salt Grey	2020100037074	2020100038974	S



Coconut Husk



Sea Salt Grey

### Deck Edge Prime

- Colección de estilo moderno y fina presentación, disponible en dos colores monocromáticos para una terminación limpia y minimalista.
- Acabado tipo madera monocolor, con textura granulada y sutil, para una apariencia estética y más natural.
- Cuenta con 25 años de garantía para uso residencial.

Código	Tabla Deck	Tabla Terminación	S/AP
Dark Teak	2020100033008	2020100034008	S
Maritime Gray	2020100033009	2020100034009	S



Dark Teak



Maritime Gray





## MEMBRANAS AQUAPLAN

Revestimiento interior  
para piscinas

Membrana Aquaplan es un moderno revestimiento interior para piscinas, diseñado para reemplazar la pintura y requiere de una mínima mantención. Al estar fabricada en PVC, es de alta resistencia, no se quiebra ni descascara y lo más importante cuenta con hasta 10 años de garantía. Esta solución no se agrieta con los temblores y es totalmente impermeable, pues envuelve internamente la piscina, funcionando como una “bolsa” que separa la estructura del agua, haciéndola 100% estanca. También es antideslizante, antihongos y genera superficies suaves y lisas al tacto.



100%  
impermeable



Hasta 15 años  
de garantía



Instalación  
sencilla



Soporta hasta  
38 °C



Resistente  
a los hongos



Durable  
en el tiempo



Certificado y de  
alta seguridad



Protección UV  
extendida



Uso en piscinas  
de todo tipo



No requiere  
pintura

### Atributos destacados

- No se agrieta con los temblores.
- Antideslizante e impermeable.
- Color inalterable en el tiempo.
- Resistente a los hongos.
- Instalación rápida y más limpia.
- Diseños estéticos e innovadores.
- Bajo mantenimiento.
- Resistencia a los químicos y el cloro.



Video de instalación



Video atributos Aquaplan

**Capa 4:** Diseñada para una mayor resistencia a la abrasión, las manchas y los rayos UV.

**Capa 3:** Capa con protección UV y pigmentos especiales con alta resistencia a la decoloración, los hongos y el cloro.

**Capa 2:** Refuerzo en malla de poliéster con propiedades de alta estabilidad dimensional.

**Capa 1 (Inferior):** Capa con protección UV y pigmentos con alta resistencia.

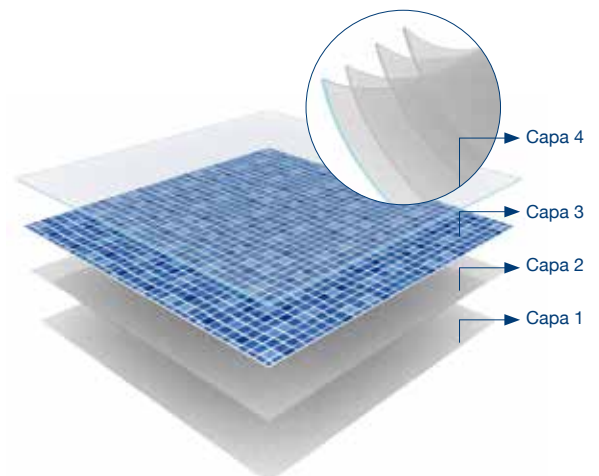

## Modelos Disponibles

### Look Stone / Línea Premium

- Estilo moderno y fina presentación, para una apariencia estética y natural. Textura antideslizante incorporada.
- Acabado tipo piedra, en tres colores diferentes. Medidas: 1,6 m x 5 m x 1,5 mm
- Resiste hasta 35°C temperatura de agua. Garantía 15 años a prueba de agua y 5 años contra manchas o blanqueamiento por cloro.

Marmol Rústico	Granito Rústico	3D Cerámico
2022110041924	2022110045925	2022110054106



Marmol Rústico



Granito Rústico



3D Cerámico

### Look Cerámico / Línea Design

- Diseño mosaico e impresión 3D digital sobre la membrana (apariciencia en relieve). Certificada para piscinas públicas.
- Acabado tipo cerámico, con variaciones de color azul. Medidas: 1,6 m x 5 m x 1,5 mm / 1,6 m x 25 m x 1,5 mm
- Resiste hasta 34°C temperatura de agua. Garantía 12 años a prueba de agua y 5 años contra manchas o blanqueamiento por cloro.

Membrana Cerámico 1,6 m x 5 m	Membrana Cerámico 1,6 m x 25 m x 1,5 m	Antideslizante Cerámico 1,6 m x 5 m
2022110024656	2022110025656	2022110037656



Membrana



Antideslizante

### Look Soft / Línea Clásica

- Diseño minimalista y aplicación de color plano e impresión 3D digital. Certificada para piscinas públicas.
- Acabado liso en varios colores blanco.

Medidas: 1,6 m x 5 m x 1,5 mm / 1,6 m x 25 m x 1,5 mm

- Resiste hasta 32°C temperatura de agua. Garantía 10 años a prueba de agua y 5 años contra manchas o blanqueamiento por cloro.

Color	Membrana 1,6 m x 5 m	Membrana 1,6 m x 25 m	Antideslizante 1,6 m x 5 m	Antideslizante 1,6 m x 25 m
Blanco	---	2022110041050	---	---
Celeste	2022110009624	2022110010624	2022110007624	2022110008624
Azul	2022110009650	2022110010650	2022110007650	2022110008650
Gris claro	2022110009850	2022110010850	2022110007850	2022110008850
Gris oscuro	2022110027845	2022110026845	2022110007845	2022110008845
Negro	---	2022110041950	---	---



Celeste



Azul



Gris claro



Gris oscuro



Blanco



Negro





## TREILLAGE DE PVC

Enrejado de PVC para decoración exterior

Enrejado de PVC práctico y decorativo, ideal para ambientación de terrazas y jardines, o para ser usado como guía para plantas y enredaderas. Su diseño permite espacios privados y estéticos, pero también ayuda a disimular defectos o deterioros en paredes exteriores. Al estar fabricado en PVC, es inmune a los insectos y posee alta resistencia a los cambios climáticos, lo que garantiza un producto indeformable y duradero. Además es de fácil mantenimiento, no requiere pintura ni barniz y está disponible en tres modelos, los que se diferencian entre sí por el tamaño del rombo o apertura.



Para uso en exterior



Resistente a la lluvia y el sol



Rápida y fácil instalación



Juego de luz y sombra



Retardante del fuego



Durables en el tiempo



Firmes y resistentes



Con filtro para rayos UV



Para guía de plantas



Lavable, no necesita pintura

### Atributos destacados

- Enrejado de polietileno de alta duración.
- Cuenta con cinco años de garantía.
- Ideal guía de plantas o separador de ambientes.
- Permite un atractivo juego de luz y sombra.
- Resistente a la lluvia y el sol y cuenta con filtro UV.
- Excelente comportamiento a los cambios de temperatura.
- Indeformable, no se quiebra.
- Lavable y fácil de mantener. No necesita pintura ni barniz.
- De fácil instalación, perforable y adaptable.



Video de instalación

### Accesorios para instalación

Nº	Nombre	SKU	Color
1	Prefil H para Treillage	2018110001050	Blanco
1	Prefil H para Treillage	2018110001200	Redwood
1	Prefil H para Treillage	2018110001560	Verde
2	Prefil U para Treillage	2018110002050	Blanco
2	Prefil U para Treillage	2018110002200	Redwood
2	Prefil U para Treillage	2018110002560	Verde



## Modelos Disponibles

### Trellage modelo Privado

- Alto: 2,4m / Ancho: 1,2 m
- Apertura entre rejillas: 2,5 cm



Blanco

Redwood

Verde

Código	Color	Espesor	Disponibilidad
2018110003050	Blanco	3 mm	Stock
2018110003200	Redwood	3 mm	Stock
2018110003560	Verde	3 mm	Stock



### Trellage modelo Regular

- Alto: 2,4m / Ancho: 1,2 m
- Apertura entre rejillas: 3,8 cm



Blanco

Redwood

Verde

Código	Color	Espesor	Disponibilidad
2018110004050	Blanco	3 mm	Stock
2018110004200	Redwood	3 mm	Stock
2018110004560	Verde	3 mm	Stock



### Trellage modelo Square Privacy

- Alto: 2,4m / Ancho: 1,2 m
- Apertura entre rejillas: 3,8 cm



Blanco

Negro

Código	Color	Espesor	Disponibilidad
2018110006050	Blanco	3 mm	A pedido
2018110006950	Negro	3 mm	Stock





## SELLOS PARA PUERTAS Y VENTANAS

Calefacciona tu hogar y ahorra energía

La instalación de sellos en los marcos de las mismas, ayuda a mantener una temperatura estable dentro de los espacios habitables, pueden evitar que entre el aire frío a las habitaciones y en el verano preservarlas contra las altas temperaturas. Además, son capaces de aislar ruidos exteriores, reducir el ingreso de polvo por debajo de la puerta, que entre la luz, olores y la lluvia. Lo anterior contribuye al ahorro de al menos un 20% en gastos en calefacción en el invierno.



Para puertas y ventanas



Manipulación segura



Rápida y fácil instalación



Ahorro en calefacción



Reducen el paso del viento



Durables en el tiempo



Firmes y resistentes



Resistentes a la humedad



ayudan a mantener la T°



Disminuyen los niveles de ruido

### Súpersellos para bajo de puertas

#### 1- Súpersello Doble

Código	Medida	Unid	Color	S / AP
1710100019850	1,0 m	20	Gris	S

#### 2- Súpersello Flexible

Código	Medida	Unid	Color	S / AP
1710100032150	1,0 m	24	Café	S

#### 3- Súpersello Premium

Código	Medida	Unid	Color	S / AP
1710100015420	1,0 m	10	Bronce	S







#### 4- Súpersello Goma Tornillo

Código	Medida	Formato	Color	S / AP
1710100008050	1,0 m	Unitario	Blanco	AP
1710100008150	1,0 m	Unitario	Café	AP
1710100009050	1,0 m	20 unidades	Blanco	S
1710100009150	1,0 m	20 unidades	Café	S

#### 5- Súpersello Felpa Tornillo

Código	Medida	Formato	Color	S / AP
1710100014050	1,0 m	Unitario	Blanco	AP
1710100014150	1,0 m	Unitario	Café	AP
1710100018050	1,0 m	20 unidades	Blanco	S
1710100018150	1,0 m	20 unidades	Café	S



#### 6- Súpersello Felpa Autoadhesivo

Código	Medida	Formato	Color	S / AP
1710100012050	1,0 m	Unitario	Blanco	AP
1710100012150	1,0 m	Unitario	Café	AP
1710100017050	1,0 m	10 unidades	Blanco	S
1710100017150	1,0 m	10 unidades	Café	S

#### 7- Súpersello Goma Autoadhesivo

Código	Medida	Formato	Color	S / AP
1710100011050	1,0 m	Unitario	Blanco	AP
1710100011150	1,0 m	Unitario	Café	AP
1710100016050	1,0 m	50 unidades	Blanco	S
1710100016150	1,0 m	50 unidades	Café	S
1710100037060	1,0 m	50 unidades	Transparente	S

### Sellos para marcos de puertas y ventanas



#### 1- Cinta Selladora D

Código	Medida	Formato	Color	S / AP
1710110015050	2 tiras de 3 m	Unitario	Blanco	AP
1710110015150	2 tiras de 3 m	Unitario	Café	AP
1710110018050	2 tiras de 3 m	12 unidades	Blanco	S
1710110018150	2 tiras de 3 m	12 unidades	Café	S

#### 2- Cinta Selladora E

Código	Medida	Formato	Color	S / AP
1710110016050	2 tiras de 3 m	Unitario	Blanco	AP
1710110016150	2 tiras de 3 m	Unitario	Café	AP
1710110019050	2 tiras de 3 m	12 unidades	Blanco	S
1710110019150	2 tiras de 3 m	12 unidades	Café	S



#### 3- Cinta Selladora p

Código	Medida	Formato	Color	S / AP
1710110017050	2 tiras de 3 m	Unitario	Blanco	AP
1710110017150	2 tiras de 3 m	Unitario	Café	AP
1710110020050	2 tiras de 3 m	12 unidades	Blanco	S
1710110020150	2 tiras de 3 m	12 unidades	Café	S

#### 4- Cinta Selladora Universal

Código	Medida	Formato	Color	S / AP
1710110026060	2 tiras de 3 m	12 unidades	Transparente	S



## SILLAS Y MESAS

Soluciones de alto estándar para exterior

DVP presenta su línea de Sillas y Mesas desarrolladas bajo los más altos estándares de calidad. Son resistentes, durables y cuentan con filtro para rayos UV, atributo que las hace ideales para uso en exterior, pues no se decoloran por efecto del sol.

Gracias a su materialidad son resistentes a los químicos y de fácil mantención. Además, están disponibles en una amplia gama de colores en stock pero también se pueden fabricar colores especiales a pedido, y cuentan con un área en su respaldo destinada a la promoción de marca.

### Compromiso con el medio ambiente

Las sillas, mesas y butacas DVP son fabricadas en polipropileno N°5, materia prima reciclable. En vista de lo anterior, DVP en conjunto a la empresa Triciclos, se encuentra trabajando en un programa de Economía Circular, en el cuál se hace énfasis en la recuperación y reutilización de la materia prima, lo que contribuye a la disminución de la huella de carbono ambiental.

### Tecnología In Mould para branding

DVP ha desarrollado IN Mould, tecnología que permite, en el proceso de fabricación, aplicar branding directamente sobre el producto. El logotipo se estampa en la parte posterior de la silla, con una dimensión máxima aproximada de 22cm x 20cm. Al quedar inmerso en la superficie, no se decolora ni desgasta con el tiempo. Consulte por pedido mínimos y tiempos adicionales de este proceso.

### Certificación de calidad

Silla One DVP está certificada por el Centro Tecnológico de la Calidad (Ex Catas Chile), en el cumplimiento los siguientes aspectos: Determinación de la estabilidad, Fatiga de asiento y respaldo, Resistencia al impacto de los asientos e Impacto contra el respaldo.



Cuentan con filtro UV



Material 100% reciclable



Rápida y fácil instalación



Fabricadas en Chile



Productos no inflamables



Durables en el tiempo



Firmes y resistentes



Resistentes a la humedad



Varios colores disponibles



Livianas y fácil de transportar



## Silla One

### Especificaciones técnicas

Alto total:	82 cm.
Altura patas:	44 cm.
Diámetro patas:	2,54 cm.
Atura piso asiento:	45 cm.
Amplitud lateral:	55 cm.
Amplitud frontal:	52 cm.



### Colores disponibles

Blanco, rojo claro, negro, azul, gris, naranja, verde oscuro, verde, rojo oscuro, café.

## Silla Neo

### Especificaciones técnicas

Alto total:	81,5 cm
Altura patas:	45 cm
Diámetro patas:	2,54 cm
Atura piso asiento:	42,5 cm
Amplitud lateral:	43,5 cm
Amplitud frontal:	45,5 cm



### Colores disponibles

Blanco, rojo claro, negro, azul, gris, naranja, verde oscuro, verde, rojo oscuro, café, taupe, pistacho, celeste, lila, rosado, morado, verde limón, amarillo, gris luna.

## Asiento y Respaldo Smart

### Especificaciones técnicas

Ancho asiento:	46,8 cm
Profundidad asiento:	39,5 cm
Peso asiento:	785 g
Peso respaldo:	460 g

No incluye estructura metálica



### Colores disponibles

Blanco, rojo claro, negro, azul, gris, naranja, verde oscuro, verde, rojo oscuro, café.

## Silla Neo

### Especificaciones técnicas

Ancho cubierta:	70 cm
Profundidad cubierta:	70 cm
Peso cubierta:	3,5 kg
Peso cubierta:	75 cm
Altura mesa:	24 mm



### Colores disponibles

Blanco, rojo claro, negro, azul, gris, naranja, verde oscuro, verde, rojo oscuro, café.

## Paleta de colores

	Blanco (050)		Gris claro (850)		Rojo oscuro (250)		Celeste (624)		Verde limón (058)
	Rojo claro (249)		Naranja (350)		Café (150)		Lila (775)		Amarillo (450)
	Negro (959)		Verde oscuro (560)		Taupe (539)		Rosado (730)		Gris luna (242)
	Azul (650)		Verde (550)		Pistacho (527)		Morado (708)		





---

MANGUERAS  
DE PVC





# MANGUERAS DE PVC

Para riego industrial y domiciliario



Para uso doméstico



Para todo tipo de climas



No se rompen ni perforan



No se doblan ni deforman



Mínima mantención



Durables en el tiempo



Firmes y resistentes



Modelos con filtro UV



Accesorios disponibles



Varios modelos y medidas

## Mangueras para uso domiciliario

- Para elegir la longitud de una manguera podemos medir la distancia desde el grifo hasta la parte más lejana de nuestro jardín y comprar una de esa medida o ligeramente más larga. Se debe considerar que a mayor longitud de manguera la presión del agua será menor. Las medidas más habituales son 15 y 20 metros.
- Las mangueras tienen diferentes diámetros, por ejemplo 1/2, 3/4 y 1 pulgada. Las de menor diámetro son más adecuadas para regar macetas o áreas pequeñas, mientras que para regar zonas más grandes es preferible utilizar las de mayor diámetro. Esta medida además tiene que ver con el caudal de agua que deja pasar en un tiempo determinado.
- El grosor de la manguera también es importante, ya que cuantas más capas tenga, mayor resistencia tendrá, por lo que es recomendable elegir una manguera reforzada con varias capas de grosor si va a estar al alcance de niños y mascotas, o si va a estar en contacto con superficies ásperas o rugosa.

DVP cuenta un amplio mix mangueras de PVC, entre ellas dos líneas diseñadas especialmente para riego doméstico, pero que también son compatibles con diversos usos caseros o para transporte de agua en general. Ambas se caracterizan por ser ligeras, flexibles, resistentes, y por estar disponibles en varios modelos, diámetros y longitudes.

### Mangueras Línea Clásica

En esta línea encontramos los modelos: Galáctica, Bicolor y Reforzada, todas ellas recomendadas para áreas pequeñas o zonas con frecuencia de riego reducida.

### Mangueras Línea Premium

En esta línea encontramos los modelos Helijardín Green y Flex. Ambas poseen diseño de capas y una capa de refuerzo de malla por el interior, lo que les da mayor resistencia y rigidez, siendo apropiadas para zonas donde la frecuencia de riego es mayor. Además como cuentan con protección UV, se pueden utilizar en condiciones climáticas extremas, logrando una mayor vida útil aún al estar en contacto directo con el sol.

## Mangueras Línea Premium



### 1- Manguera Helijeradín Flex

Código	Medida	Largo	Color	Accesorios	S / AP
4011100004550	1/2"	25 m	Verde / amarillo	No	S
4011100005550	1/2"	100 m	Verde / amarillo	No	S
4011100002550	1/2"	20 m	Verde / amarillo	Si	S
4011100014550	3/4"	25 m	Verde / amarillo	No	S
4011100014550	3/4"	25 m	Verde / amarillo	Si	S
4011100001550	1"	50 m	Verde / amarillo	No	S



### 2- Manguera Helijardín Malla Green

Código	Medida	Largo	Color	Accesorios	S / AP
4011100011550	1/2"	15 m	Verde / negro	No	S
4011100008550	1/2"	20 m	Verde / negro	No	S
4011100009550	1/2"	100 m	Verde / negro	No	S
4011100016550	1/2"	15 m	Verde / negro	Si	S
4011100012550	1/2"	20 m	Verde / negro	Si	S
4011100021550	1/2"	20 m	Verde / negro	Kit compl	S
4011100010550	3/4"	50 m	Verde / negro	No	S
4011100024550	3/4"	100 m	Verde / negro	No	S
4011100007550	1"	50 m	Verde / negro	No	S

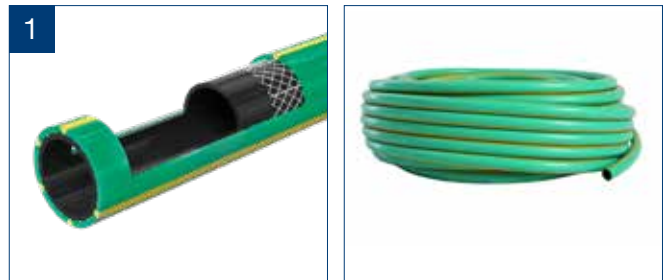

### 3- Manguera Helijardín Ecogreen



Código	Medida	Largo	Color	Accesorios	S / AP
4011100020550	1/2"	15 m	Verde / negro	Si	S

## Mangueras Línea Clásica

### 2- Manguera Bicolor

Código	Medida	Largo	Color	Accesorios	S / AP
4010110017560	3/4"	20 m	Verde / blanco	No	S
4010110012560	3/4"	50 m	Verde / blanco	No	S
4010110026560	3/4"	100 m	Verde / blanco	No	S
4010110010560	1"	50 m	Verde / blanco	No	S

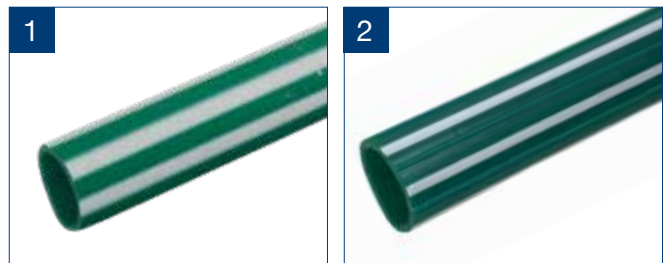

### 2- Manguera Bicolor Estriada

Código	Medida	Largo	Color	Accesorios	S / AP
4010110022050	1/2"	15 m	Verde / blanco	No	S
4010110023050	1/2"	20 m	Verde / blanco	No	S
4010110024050	1/2"	30 m	Verde / blanco	No	S
4010110020050	1/2"	100 m	Verde / blanco	No	S

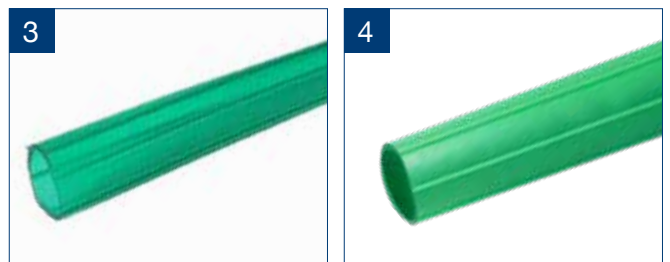

### 3- Manguera Galáctica

Código	Medida	Largo	Color	Accesorios	S / AP
4010100023550	1/2"	15 m	Verde oscuro	No	S
4010100017550	1/2"	20 m	Verde oscuro	No	S
4010100019550	1/2"	100 m	Verde oscuro	No	S
4010100022550	3/4"	50 m	Verde oscuro	No	S
4010100016550	1"	50 m	Verde oscuro	No	S

## Mangueras para aire



### 4- Manguera Reforzada

Código	Medida	Largo	Color	Accesorios	S / AP
4010100010550	1/2"	10 m	Verde claro	No	S
4010100009550	1/2"	20 m	Verde claro	No	S
4010100011550	1/2"	100 m	Verde claro	No	S
4010100012550	3/4"	10 m	Verde claro	No	S
4010100013550	3/4"	20 m	Verde claro	No	S
4010100014550	3/4"	50 m	Verde claro	No	S
4010100006550	1"	10 m	Verde claro	No	S
4010100007550	1"	50 m	Verde claro	No	S

### 1- Manguera de Aire Transparente

Transparente	Negro	Medida	Largo	Accesorios	S / AP
4011130001060	4011130001950	1"	50 m	No	S
4011130002060	4011130002950	1/2"	100 m	No	S
4011130003060	4011130003950	3/4"	50 m	No	S
4011130004060	4011130004950	3/8"	100 m	No	S
4011130042060	4011130042950	1/4"	50 m	No	S

## Manguera Nivel y Buzo

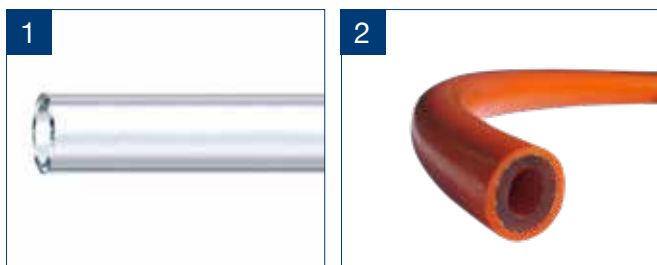

### 1- Manguera Nivel

Código	Medida	Largo	Color	Accesorios	S / AP
4010130001060	1/2"	100 m	Transparente	No	S

### 2- Manguera Buzo

Código	Espesor	Largo	Diámetro	Color	S / AP
4011120027350	5 mm	100 m	9 mm	Naranja	S
4011120032350	5 mm	150 m	9 mm	Naranja	S

## Mangueras Agrícolas



### 1- Manguera de aspiración Heliflex SL

Código	Medida	Largo	Color	Accesorios	S / AP
4011120012550	100 mm	25 m	Amarillo	No	S
4011120015550	50 mm	25 m	Amarillo	No	S
4011120019550	75 mm	50 m	Amarillo	No	S

### 2- Manguera de aspiración Heliflex LG

Código	Medida	Largo	Color	Accesorios	S / AP
4011120021565	105 mm	10 m	Verde	No	S
4011120022565	150 mm	10 m	Verde	No	S
4011120023565	53 mm	25 m	Verde	No	S





- VENTANAS DE PVC
- CUBIERTAS DE POLICARBONATOS Y PVC
- TERMINACIONES PARA LA CONSTRUCCIÓN
- SIDING DE PVC
- ACCESORIOS PARA MUEBLES
- ACCESORIOS PARA VENTANAS
- ACCESORIOS PARA VEHÍCULOS
- DESARROLLO INDUSTRIAL

#### SUCURSALES

##### **Casa Matriz**

Los Nogales 661, Lampa, Santiago - Chile  
Fono: (56) 2 2392 0000 / ventas@dvp.com

##### **San Camilo**

Fray Camilo Henríquez 951-957, Santiago - Chile  
Fono: (56) 2 2635 3007 / sancamilo@dvp.com

##### **Cerro Los Cóndores**

Cerro Los Cóndores 181-B, Quilicura, Santiago - Chile  
Fono: (56) 2 2446 4999

##### **Planta de Inyección**

Los Nogales S/N, Lote N°38, Lampa - Santiago - Chile

##### **Bodega DVP (N°4)**

Panamericana Norte 18.800, Condominio Doña Elisa  
Bodega 4 / Lampa - Santiago - Chile

##### **Bodega DVP Poniente**

Costanera Poniente, Ferrocarril 941  
Bodega 24 al 28, Lampa - Santiago - Chile

##### **Sucursal Antofagasta**

Pedro Aguirre Cerda 7190, Sitio 12, Antofagasta - Chile  
Fono: (56) 55 229 9852 / antofagasta@dvp.com

##### **Sucursal Casablanca**

R 68 Km 69, Enlace Tapihue S/N  
Casablanca Valparaíso - Chile

##### **Sucursal Viña Del Mar**

Av. Valparaíso 1201, Viña del Mar - Chile  
Fono: (56) 32 269 2992  
vinadelmar@dvp.com

##### **Sucursal Concepción**

Avenida Cristóbal Colón 9765, Bodega 11-12, Hualpén  
Fono: (56) 41 221 0751 / concepcion@dvp.com

##### **Sucursal Temuco**

Freire 761 - Temuco - Chile  
Fono: (56) 45 227 2829 / temuco@dvp.com

##### **Sucursal Puerto Montt**

Avenida Parque Industrial N°1407, Puerto Montt - Chile  
Fono: (56) 65 227 5055 / puertomontt@dvp.com

innovación vanguardia  
Soluciones para ferreterías  
calidad tecnología

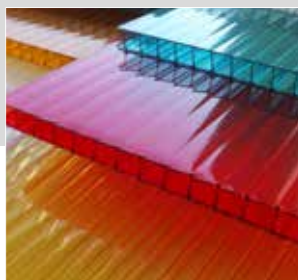

## SOLUCIONES PARA FERRETERÍAS

Innovaciones para construcción, arquitectura y diseño

50 años de trayectoria avalan nuestra experiencia en el desarrollo de soluciones para importantes compañías nacionales y extranjeras. Para ello contamos con una planta de extrusión, una planta de inyección y un centro de mecanizado. Lo que nos permite tener una amplia gama de productos en rubros como construcción, fábricas de muebles, puertas y ventanas de PVC, ferreterías, minerías, riego refrigeración y desarrollo de productos especiales para distintos proyectos e industrias



Distribuido y comercializado por DVP S.A.

Casa Matriz: Los Nogales 661, Lampa - Santiago - Teléfono: (56 2) 2392 0000 - policarbonatosn@dvp.com  
Sucursales: Antofagasta / Viña del Mar / Santiago / Concepción / Temuco / Puerto Montt

Más información en [www.dvp.cl](http://www.dvp.cl)