

# ACCESORIOS PARA MUEBLES

Complementos / Sillas  
Tapacantos / Línea Hogar



PARTE DE LA  
SOLUCIÓN



Soluciones para espacios más  
funcionales y armónicos

-  @dvpoficial
-  muebles@dvp.com
-  www.dvp.cl

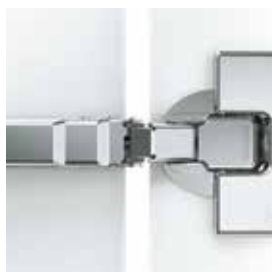



- 
- VENTANAS DE PVC
  - CUBIERTAS DE POLICARBONATOS Y PVC
  - TERMINACIONES PARA LA CONSTRUCCIÓN
  - SIDING DE PVC
  - ACCESORIOS PARA MUEBLES
  - ACCESORIOS PARA VENTANAS
  - ACCESORIOS PARA VEHÍCULOS
  - DESARROLLO INDUSTRIAL
- 

#### SUCURSALES

##### **Sucursal Antofagasta:**

Pedro Aguirre Cerda 7190, Sitio 12,  
Antofagasta - Chile. Fono: (56) 55 229 9852.  
antofagasta@dvp.com

##### **Sucursal Casablanca:**

R 68 Km 69, Enlace Tapihue S/N,  
Casablanca, Valparaíso - Chile.

##### **Sucursal Viña del Mar:**

Av. Valparaíso 1201, Viña del Mar - Chile.  
Fono: (56) 32 269 2992.  
vinadelmar@dvp.com

##### **Casa Matriz:**

Los Nogales 661, Lampa, Santiago - Chile.  
Fono: (56) 2 2392 0000.  
ventas@dvp.com

##### **Sucursal Santiago:**

Fray Camilo Henríquez 951-953, Santiago.  
Fono: (56) 2 2634 5203 - (56) 2 2635 3006.  
sancamilo@dvp.com

##### **Sucursal Concepción:**

Avenida Cristóbal Colón 9765, Bodega 11-12, Hualpén.  
Fono: (56) 41 221 0751.  
concepcion@dvp.com

##### **Sucursal Temuco:**

Freire 761, Temuco - Chile.  
Fono: (56) 45 227 2829.  
temuco@dvp.com

##### **Sucursal Padre Las Casas:**

Calle Longitudinal Sur 2665,  
Padre Las Casas, Temuco  
padrelascasas@dvp.com

##### **Sucursal Puerto Montt:**

Avenida Parque Industrial N° 1407, Puerto Montt - Chile.  
Fono: (56) 65 227 5055.  
puertomontt@dvp.com



<b>HERRAJES PARA MUEBLES</b>	4
Bisagras para muebles	5
Guías ocultas y correderas telescópicas para cajón	7
Cajones para muebles	9
Sistema de elevación para puertas	13
<b>COMPLEMENTOS PARA MUEBLES</b>	14
Basureros para muebles cocina	15
Rotondas	15
Especieros para muebles de cocina	16
Accesorios para artículos de limpieza	17
<b>CONECTORES / TAPA TORNILLO / TARUGOS</b>	18
Sistema de Conectores	19
Tapas para tornillo	19
Tarugos para madera	20
Patas para muebles y patines niveladores para muebles	21
Regatones plásticos para muebles	22
<b>SISTEMA ZÓCALO PARA MUEBLES</b>	24
<b>PERILLAS / ASAS / TIRADORES</b>	26
Quincallería Línea Metálica	27
Quincallería Línea Plástica	29
<b>ESCUADRAS / SOPORTES</b>	32
Escuadras para repisa	33
Soportes para repisa	34
Otros separadores y sujetadores	35
<b>PASACABLES / TOPES / GUÍAS / RIELES</b>	36
Pasacables y cierre magnético	37
Topes para muebles, rieles, guías y perfiles	38
<b>BARRAS / SOPORTES PARA BARRA</b>	40
Soportes para barra de closet y baño	41
Barras para cortina de baño	43
<b>SOLUCIONES PARA EL HOGAR</b>	44
Salvasifón para cajones de muebles	44
Soluciones para piso	45
<b>SELLOS PARA PUERTAS Y VENTANAS</b>	46
Súpersellos para bajo de puertas	47
Sellos para marcos de puertas y ventanas	48
<b>SILLAS / MESAS / BUTACAS</b>	50
Silla Minimal	51
Silla Neo	52
Silla One Reforzada	53
Asiento y Respaldo Smart Design	54
Mesa One	55
Butaca sin respaldo	56
Asiento Monocasco Estadio	57
<b>TAPACANTOS DE PVC</b>	58
Tapacantos de PVC Encolado	59
Tapacantos Masisa y genéricos	60
Tapacantos Vesto y adhesivo para tapacantos	61



## HERRAJES PARA MUEBLES

Soluciones estéticas  
y vanguardistas

DVP empresa nacional con más de 50 años de experiencia en el mercado, cuenta con la más completa línea de herrajes, los que entregan a los muebles un estilo único, con diseño innovador, precisión en movimientos, sin ruidos, excelentes características de deslizamiento y mínimas fuerzas de aperturas. Además, gracias a sus nuevas alianzas con Empresas de Nivel Mundial, trae a Chile soluciones de alto estándar en cajones, bisagras, y puertas elevadoras, entre otros complementos para el óptimo funcionamiento de todo tipo de muebles.

### Atributos destacados



Alta tecnología



Calidad superior



Estéticos



Funcionales



Fácil y rápida  
instalación



Resistentes  
a la humedad



Para todo  
tipo de muebles



Firmes  
y resistentes



Livianos



Silenciosos

#### Ligereza y suavidad en la manipulación

Los herrajes para muebles de DVP se caracterizan por proporcionar suavidad en la apertura. La sensación diaria será satisfactoria y totalmente cómoda, como si el mobiliario fuera nuevo.

#### Amortiguación al cierre

Si los muebles se golpean cuando se cierran dañamos su apariencia, se crean abolladuras y deformaciones poco convenientes para mantener su funcionamiento en los espacios de trabajo o en el hogar. Lo anterior es posible de evitar gracias al uso de herrajes de calidad, fabricados con tecnología de última generación.

#### Uso silencioso

Los herrajes en buen estado no producen ningún ruido cuando se abre o cierra un mueble. Los sonidos incómodos, estridentes o rechinamientos son parte de los sistemas de unión deteriorados. Con los herrajes DVP es posible eliminar el ruido y mantener la armonía del espacio.

#### Diseño elegante

Es una de las apuestas constantes de DVP, líder en la comercialización de herrajes, bisagras, correderas, sistemas elevables y de extracción, cajones y soluciones de almacenamiento para cocinas inteligentes. Gracias al acero niquelado, las formas y la tecnología oculta, el diseño es discreto, sofisticado y acorde al mobiliario moderno.

## Bisagras para muebles

Las bisagras son sistemas de unión que permiten la apertura y el cierre en las puertas de los muebles. Estos herrajes son los responsables de su funcionamiento y de igual modo, de la satisfacción percibida al usar el mobiliario en el hogar o la oficina.

DVP cuenta con dos líneas, y tres diferentes sistemas de bisagras, de última generación, para un uso más óptimo y funcional de todo tipo de muebles.



### Línea de Bisagras Grass con Cierre Suave



Las Bisagras Grass son de origen austriaco y están fabricadas con tecnología de última generación, son de fácil instalación y regulación. Su diseño limpio y elegante son el complemento perfecto para cualquier tipo de mueble y están garantizadas para 60.000 ciclos dinámicos. Destacan su amortiguación de cierre Soft-close regulable en varios niveles, que se integra de forma invisible en el brazo de la bisagra y su sistema de fijación clip que permite el fácil montaje y desmontaje de la puerta.

### Bisagra Grass Tiomos

- Posee un ángulo de apertura 110°.
- Con base cruz o lineal 60.000 ciclos.
- Con espacio entre puertas mínimo de 0,9 mm.
- Instalación fácil con sistema click (tarugos de 5mm).
- Cuenta con sistema Soft-Close con 3 opciones de regulación, integrado en el cuerpo de la bisagra.



### Modelos disponibles Bisagra Tiomos

Código	Descripción	Apertura	Color	S / AP
1550210001826	Cierre suave recta	110°	Acero	S
1550210003826	Cierre suave semicurva	110°	Acero	S
1550210004826	Cierre suave curva	110°	Acero	S
1550210005826	Cierre suave rincón falso	110°	Acero	S
1550210006826	Cierre suave recta	160°	Acero	S
1550210007826	Tip Matic recta	110°	Acero	S

Bisagra con 4 tarugos / Paso 45/9,5 / Cazoleta 35mm

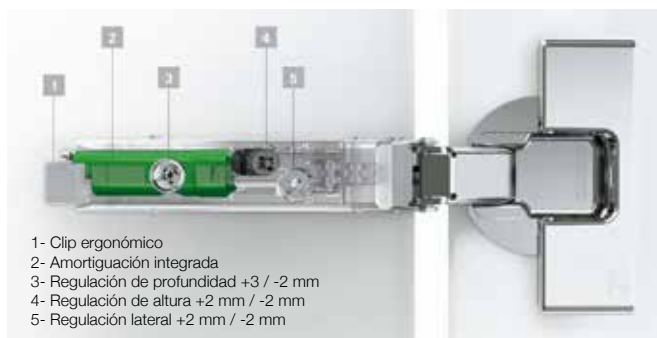

### Complementos para Bisagra Tiomos

Código	Descripción	Color	S / AP
1550210008826	Base Tiomos lineal Melamina 15mm tar	Acero	S
1550210002826	Base Tiomos cruz Melamina 18mm tar	Acero	S
1550210009826	Tapa base Tiomos lineal	Acero	S
1550210034826	Tapa cazoleta Bisagra Tiomos	Acero	S

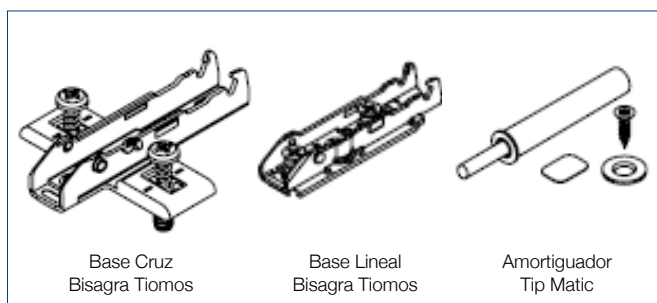

## Bisagra Grass Nexis

- Bisagra sin cierre suave, con tarugos y sistema clip.
- Con base cruz o lineal.
- Capacidad 60.000 ciclos.
- Con tarugos de 8mm en cazoleta y 5 mm en base.
- Ángulo de apertura 110°.
- Valores de fuga óptimos.
- Sistema de instalación Click On y de talado 45/9.5.



### Modelos disponibles Bisagra Nexis

Código	Descripción	Apertura	Color	S / AP
1550210010826	Bisagra Nexis click on recta	110°	Acero	S
1550210011826	Base Bisagra Nexis Cruz	-	Acero	S
1550210016826	Base Bisagra Nexis Lineal		Acero	S

Bisagra con 4 tarugos / Paso 45/9,5 / Cazoleta 35mm

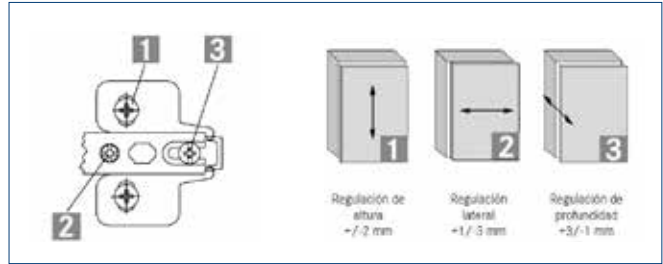

## Línea de Bisagras DVP

Las Bisagras DVP están diseñadas para uso en todo tipo de proyectos. Además son de fácil instalación y regulación, cuentan con un diseño moderno y están disponibles en versiones recta, curva, semicurva, rincon, con y sin cierre suave, ideales para muebles de cocina, despensa, baño y closet.

### Atributos destacados

- Bisagra en versiones recta, curva, semicurva, rincon.
- 110° grados.
- Instalación con tornillos incluidos.
- Sistema de clip incorporado.
- Disponible modelos con y sin cierre suave.
- Capacidad 50.000 ciclos.
- Acabado zincado.



### Bisagras DVP con cierre suave

Código	Descripción	Apertura	Color	S / AP
1560110010890	Recta y clip	110°	Acero	S
1560110011890	Semicurva y clip	110°	Acero	S
1560110012890	Curva y clip	110°	Acero	S

Diámetro cazoleta 35mm / Bolsa con 2 unidades y 8 tornillos

### Bisagras DVP sin cierre suave

Código	Descripción	Apertura	Color	S / AP
1560110002890	Recta Slide On	110°	Acero	S
1560110003890	Curva Slide On	110°	Acero	S
1560110004890	Semicurva Slide On	110°	Acero	S

Diámetro cazoleta 35mm / Bolsa con 4 tornillos

### A- Bisagras DVP / Modelos especiales

Código	Descripción	Apertura	Color	S / AP
1560110005890	Recta y cierre suave	165°	Acero	S
1560110006890	Ricón recta y cierre suave	90°	Acero	S

Diámetro cazoleta 35mm / Bolsa con 2 unidades y 8 tornillos / Incluye base clip

### B- Amortiguador Tip Matic

Código	Descripción	Material	Color	S / AP
1560120027850	Amortiguador Tip Matic	Plástico	Gris	S

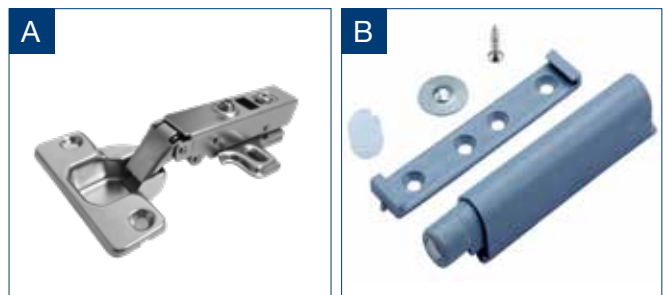

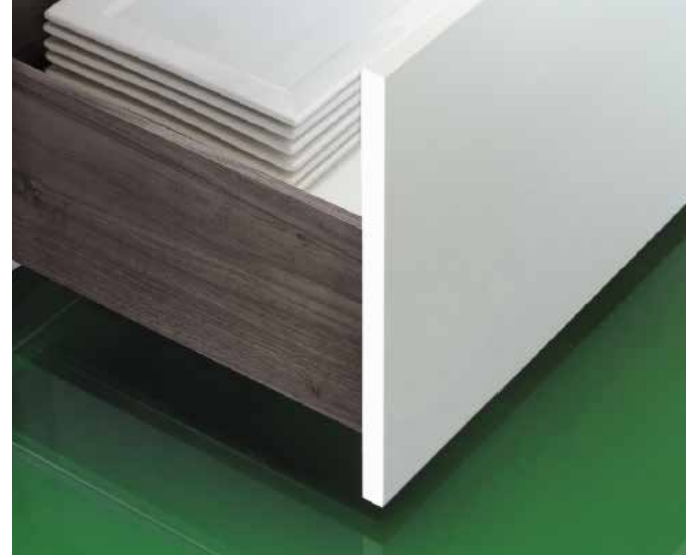

## Guías ocultas y correderas telescópicas para cajón

Las guías y correderas telescópicas para cajón, son un complemento que permite mover elementos hacia adelante y hacia atrás, mediante un mecanismo de deslizamiento. Las más comunes son las correderas telescópicas simples o estándar, que permiten la extracción completa de los cajones y gavetas. DVP cuenta con dos líneas de correderas telescópicas de última generación, para un uso más óptimo y funcional de todo tipo de muebles.

### Guías Ocultas Grass Dynamoov



Las guías ocultas Grass Dynamoov, fabricadas en Austria, cuentan con un sistema de cierre suave totalmente sincronizado en toda la guía. Consiste en un sistema de rieles ocultos bajo el piso del cajón, para diferentes profundidades. Diseñados especialmente para mejorar las terminaciones con una excelente calidad. Sistema de guías Dynamoov, puede regularse fácilmente sin necesidad de utilizar herramientas. Soporta hasta 30Kg , con garantía por 60.000 ciclos dinámicos.

#### Atributos destacados

- Tecnología de guías completamente sincronizadas.
- Sistema de amortiguación Soft-close.
- Regulación altura integrada sin heramientas +3.5mm.
- Soporta hasta 30KG.
- Guía recubierta, no permite ingreso de residuos.
- Modelos disponibles con extracción total y parcial.
- Terminación acero galvanizado



#### Guías ocultas extracción total

Código	Descripción	Apertura	Color	S / AP
1550220002826	Guía oculta extracción total	300 mm	Acero	S
1550220004826	Guía oculta extracción total	400 mm	Acero	S
1550220005826	Guía oculta extracción total	450 mm	Acero	S
1550220006826	Guía oculta extracción total	500 mm	Acero	S
1550220007826	Tip Matic extracción total	450 mm	Acero	AP

Para 30kg de peso / Cierre suave / Requieren set de regulación

#### Set de regulación (Complemento guía oculta extracción total)

Código	Descripción	Apertura	Color	S / AP
1550220001826	Set de regulación Dynamoov		Gris	S

#### Guías ocultas extracción parcial

Código	Descripción	Apertura	Color	S / AP
1550220009826	Extracción parcial derecha	400 mm	Acero	S
1550220010826	Extracción parcial izquierda	400 mm	Acero	S
1550220011826	Extracción parcial derecha	450 mm	Acero	S
1550220012826	Extracción parcial izquierda	450 mm	Acero	S
1550220013826	Extracción parcial derecha	500 mm	Acero	S
1550220014826	Extracción parcial izquierda	500 mm	Acero	S

Extracción parcial no requiere set de regulación / Cierre suave



## Correderas Telescópicas DVP

Set de correderas con mecanismo interior que se expande de manera telescópica, de fácil instalación y de larga vida útil. Son de alta resistencia al impacto y la humedad, están disponibles en diferentes medidas para distintas profundidades de cajón. Además soportan altas cargas de peso para uso en todo tipo de muebles.

### Atributos destacados

- Corredera montada sobre polines de acero lubricados.
- Perfil bajo, con terminación electro-zincada.
- Certificadas hasta 30 kg de peso.
- Especial para cajones que requieren máxima extensión.
- Modelos disponibles con y sin cierre suave.
- Medidas 350, 400, 450 y 500 mm.

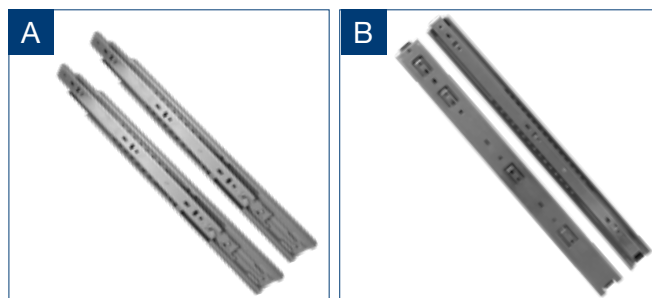

### A- Kit corredera telescópica con cierre suave

Código	Descripción	Apertura	Color	S / AP
1560100001052	Caja 1 juego	Fondo 350mm/ 30k	Zincada	S
1560100104052	Caja 1 juego	Fondo 400mm/ 30k	Zincada	S
1560100105052	Caja 1 juego	Fondo 450mm/ 30k	Zincada	S
1560100106052	Caja 1 juego	Fondo 500mm/ 30k	Zincada	S

### B- Kit corredera telescópica sin cierre suave

Código	Descripción	Apertura	Color	S / AP
1560100094052	Caja 1 juego	Fondo 300mm/ 30k	Zincada	S
1560100095052	Caja 1 juego	Fondo 350mm/ 30k	Zincada	S
1560100091052	Caja 1 juego	Fondo 400mm/ 30k	Zincada	S
1560100090052	Caja 1 juego	Fondo 450mm/ 30k	Zincada	S
1560100189052	Caja 1 juego	Fondo 500mm/ 30k	Zincada	S

## Guías para cajón DVP

### A- Riel guía para cajón

Código	Medida	Unidad de venta	Color	S / AP
1512100110950	25 cm	50 unidades	Negro	AP
1512100060150	40 cm	50 unidades	Café	AP

### B- Kit Corredera Z

Código	Medida	Unidades	Color	S / AP
1560100096050	Fondo 350mm/ 20k	25 pares	Blanco	S
1560100098050	Fondo 400mm/ 20k	25 pares	Blanco	S
1560100099050	Fondo 450mm/ 20k	25 pares	Blanco	S
1560100098150	Fondo 400mm/ 20k	25 pares	Café	S
1560100099150	Fondo 450mm/ 20k	25 pares	Café	S

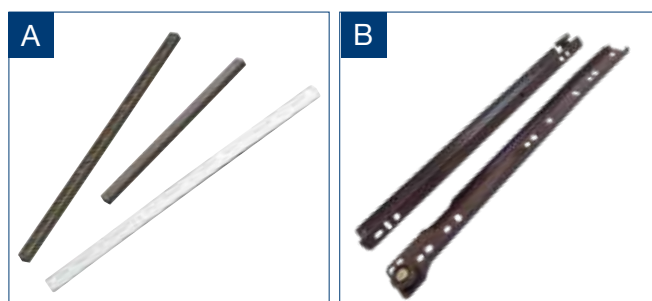



## Cajones para muebles

Las nuevas colecciones de muebles de cocina ofrecen una gran variedad de posibilidades para el almacenamiento, de manera que los cajones se convierten en un elemento básico más allá de los cuberteros.

Hoy en día es fundamental aprovechar los espacios de los muebles, contar con compartimentos pensados para cada objeto y facilitar el acceso a los mismos. Todo aquello que se utiliza para cocinar; ollas, sartenes, vajilla, utensilios y también alimentos, puede quedar perfectamente oculto y ordenado dentro de los cajones.



### Línea de Cajones Novapro: Deluxe y Scala



El cajón Novapro Deluxe, posee un diseño limpio y versátil en color blanco brillante. Por su parte, el cajón Novapro Scala, posee un lateral en color gris grafito mate, y fue ganador del premio German Design Award por su diseño minimalista y compacto. Ambos cajones son muy diferentes entre sí, pero tienen la misma guía y componentes para armar y organizar. Las ventajas de la guía para módulo Nova Pro no pueden visualizarse, pero sí percibirse en cada movimiento.

#### Atributos destacados

- Deslizamiento ultra sincronizado, silencioso y con la menor fuerza de apertura.
- Laterales metálicos resistentes a golpes y abolladuras gracias a una columna interior metálica.
- Laterales con doble pintura, para evitar oxidación. Aprovechamiento de espacio por su interior de 90°.
- Regulación desde el interior del cajón. Trasera y fondo del cajón del mismo ancho.
- Para ambos diseños de lateral (Deluxe y Scala), se utiliza misma guía).
- Guía completamente protegida, de modo que estando cerrada, no entran residuos.
- Sistema de frenos en el frontis de la guía, en donde se genera el impacto.
- Agregando el frente metálico, se puede generar un cajón para instalar en el interior de un mueble.
- Único con sistema Tip Matic Softclose (TMSC), con sólo agregar un accesorio, transforma un cajón con cierre suave, a un cajón apertura push y cierre suave.



## Cajón Novapro Deluxe

- Diseño moderno y sencillo del lateral donde la utilización del espacio sin igual, son sus principales ventajas.
- Disponible en color blanco brillante, en cajón bajo y alto interior, con barra, para instalar dentro del mueble. Guía recubierta, evita ingreso de residuos.
- Regulación de altura y lateral integrada, montaje y desmontaje del frente sin herramientas. No son necesarios trabajos en el fondo.



### Cajón Novapro Deluxe

Código	Descripción	Apertura	Color	S / AP
1550230003050	Deluxe Exterior bajo	450 mm	Blanco	S
1550230004050	Deluxe Exterior bajo	500 mm	Blanco	S
1550230005050	Deluxe Exterior alto	450 mm	Blanco	S
1550230006050	Deluxe Exterior alto	500 mm	Blanco	S

Cierre suave / Fabricado en Austria / Soporta 40 Kg.

### Cajón Novapro Deluxe Interior

Código	Descripción	Apertura / Largo	Color	S / AP
1550230007050	Deluxe Interior bajo	Apertura: 450 mm	Blanco	S
1550230008050	Deluxe Interior bajo	Apertura: 500 mm	Blanco	S
1550230009050	Deluxe Interior alto	Apertura: 450 mm	Blanco	S
1550230010050	Deluxe Interior alto	Apertura: 500 mm	Blanco	S
1550230033050	Perfil frontal int. bajo	Largo 120m	Blanco	S
1550230032050	Perfil frontal int. alto	Largo 120m	Blanco	S

Cierre suave / Fabricado en Austria / Soporta 40 Kg.

## Cajón Novapro Scala

- Construcción robusta, diseño elegante y de bellas proporciones con líneas claras y materiales nobles.
- Disponible cajón bajo y cajón alto con lateral completo, en color gris grafito, con lateral completo. Además en sus versiones de cajón interior para instalar dentro del mueble.
- Regulación de altura y lateral integrada. Aprovechamiento óptimo de un 11% más de espacio gracias a interiores rectos y ancho de montaje reducido.



### Cajón Novapro Scala

Código	Descripción	Apertura	Altura	Color	S / AP
1550230027442	Cajón Scala bajo	450 mm	90 mm	Grafito	S
1550230011442	Cajón Scala bajo	500 mm	90 mm	Grafito	S
1550230028442	Cajón Scala alto	450 mm	186 mm	Grafito	S
1550230012442	Cajón Scala alto	500 mm	186 mm	Grafito	S

Cierre suave / Fabricado en Austria / Soporta 40 Kg.

### Cajón Novapro Scala Interior

Código	Descripción	Apertura	Altura	Color	S / AP
1550230025442	Cajón Scala interior	Apert: 450 mm	90 mm	Grafito	S
1550230013442	Cajón Scala interior	Apert: 500 mm	90 mm	Grafito	S
1550230026442	Cajón Scala interior	Apert: 450 mm	186 mm	Grafito	S
1550230014442	Cajón Scala interior	Apert: 500 mm	186 mm	Grafito	S
1550230034442	Perfil frontal int. bajo	Largo 120 m	186 mm	Grafito	S
1550230035442	Perfil frontal int. alto	Largo 120 m	186 mm	Grafito	S

Cierre suave / Fabricado en Austria / Soporta 40 Kg.

## Kit Push para Cajón Novapro

Transforma la misma guía a sistema de apertura push con cierre suave.

Código	Descripción	Color	S / AP
1550230032826	Kit Push cierre suave Novapro Izquierdo Derecho Par	Acero	S



## Línea de Cajones Novapro para Despensa



### Despensa Cajón Deluxe y Scala (Cierre suave)

Código	Descripción	Apert.	Color	S / AP
1550230040050	Despensa Deluxe 600 1B/4A	450	Blanco	S
1550230041050	Despensa Deluxe 900 1B/4A	450	Blanco	S
1550230042050	Despensa Deluxe 600 1B/4A	500	Blanco	S
1550230043050	Despensa Deluxe 900 1B/4A	500	Blanco	S
1550230044050	Despensa Scala 600 1B/4A	500	Grafito	S
1550230045050	Despensa Scala 900 1B/4A	500	Grafito	S
4 Cajones altos y 1 cajón bajo interior				

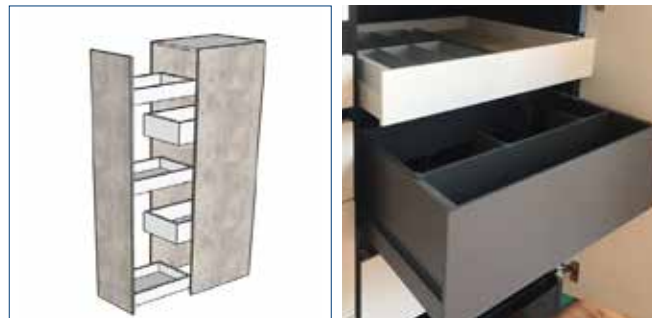

### Despensa Columna Deluxe y Scala (Cierre suave)

Código	Descripción	Apertura	Color	S / AP
1550230020050	Kit columna Deluxe 300 - 400 3B2A	450 mm	Blanco	S
1550230021050	Kit columna Deluxe 300 - 400 3B2A	500 mm	Blanco	S

### Especiero Deluxe y Scala (Cierre suave)

Código	Descripción	Profundidad	Color	S / AP
1550230029050	Kit especiero Deluxe	500 mm	Blanco	S
1550230030442	Kit especiero Scala	500 mm	Grafito	AP

## Línea de Cajones Proline para Despensa



Los Cajones Proline para Despensa, son fabricados en Italia por la Marca Sige. Estos sistemas tienen un alto estándar, destacan su calidad, diseño vanguardista y excelente desempeño, siendo una solución ideal para optimizar cada uno de los espacios de la cocina, ayudando a mantener el orden a la vez que contribuyen con la estética del espacio. Además soportan hasta 30 kg, están disponibles en dos alturas diferentes y cuentan con mecanismo de cierre suave integrado.

### A- Cajones Proline Bajo para Despensa

Código	Profundidad	Ancho	Alto	Color	S / AP
1550148061900	495 mm	450 mm	135 mm	Gris	S
1550148063900	495 mm	600 mm	135 mm	Gris	S

### B- Cajones Proline Alto para Despensa

Código	Profundidad	Ancho	Alto	Color	S / AP
1550148062900	495 mm	450 mm	210 mm	Gris	S
1550148064900	495 mm	600 mm	210 mm	Gris	S



## Línea de Cajones DVP

DVP presenta sus dos líneas de cajones, especialmente diseñados para complementar y mejorar el uso de la cocina moderna. Por un lado los Cajones DVP Metálicos H88 y H71, cuentan con doble pared metálica, disponible en color gris gráfita y blanco, con alturas de 88mm y 171mm y un sistema de cierre suave perfectamente sincronizado. Por otro lado los Cajones Metalbox 86H y 156H, están disponibles en color blanco y cuentan un accesorio complementario para incorporar sistema de cierre suave (se vende por separado).

### Cajón DVP Metálico H88 y H171 / Con cierre suave

- Sistema de cajones de alta resistencia, con doble pared metálica y profundidad de 450 y 500 mm. Cuentan con sistema de cierre suave incluido en guía,
- Son de fácil instalación y regulación, están disponibles en 88 mm y 171 mm de altura y sus costados son metálicos completos.
- Certificados para 30 kg y 50.000 ciclos, disponibles en color gris gráfita y blanco.
- Kit Cajón incluye: Lateral metálico doble pared (par), guías ocultas fondo 500mm con cierre suave (par), fijaciones para frente del cajón (par), fijaciones para trasera del cajón (par) y tapas decorativas (par).

#### Cajón DVP Metálico H88 / Cierre suave

Nº	Código	Descripción	Apertura	Color	S / AP
1	1560120025050	Cajón H88	450 mm	Blanco	S
2	1560120025900	Cajón H88	450 mm	Grafito	S
1	1560120020050	Cajón H88	500 mm	Blanco	S
2	1560120020900	Cajón H88	500 mm	Grafito	S



#### Cajón DVP Metálico H171 / Cierre suave

Nº	Código	Descripción	Apertura	Color	S / AP
1	1560120026050	Cajón H171	450 mm	Blanco	S
2	1560120026900	Cajón H171	450 mm	Grafito	S
1	1560120021050	Cajón H171	500 mm	Blanco	S
2	1560120021900	Cajón H171	500 mm	Grafito	S



### Cajón DVP Metalbox 86H y 150H

- Sistema de cajones de alta resistencia, con profundidad de 450 / 500 mm y altura 86 / 150 mm. Soporta hasta 25 K.
- Accesorio para cierre suave se vende por separado, código 1560120056999 (2 unidades).



#### Cajón DVP Metalbox 86H

Código	Altura	Apertura	Unidades	Color	S / AP
1560120053050	86 mm	400 mm	10	Blanco	S
1560120049050	86 mm	450 mm	10	Blanco	S
1560120047050	86 mm	500 mm	10	Blanco	S

#### Cajón DVP Metalbox 150H

Código	Descripción	Apertura	Unidades	Color	S / AP
1560120052050	150 mm	400 mm	10	Blanco	S
1560120048050	150 mm	450 mm	10	Blanco	S
1560120046050	150 mm	500 mm	10	Blanco	S

## Sistema de elevación para puertas

Los sistemas de puertas elevables son mecanismos sofisticados fundamentales para mantener el orden, pues permiten optimizar el espacio, con un estilo elegante y un acabado perfecto para cada proyecto. Con ellos, es posible abrir cualquier puerta de manera fácil y segura, evitando dar golpes innecesarios que rompan las bisagras o dañen el mueble en el que están incluidos. Son ligeros, permiten manipular la puerta con un mínimo esfuerzo, tanto al abrir como al cerrar. Además, son de fácil montaje, manipulación suave y silenciosa.



### Línea de Elevadores Freelift



Los Elevadores Freelift, fabricados en Alemania por la Marca Kessebohmer, están disponibles en dos modalidades. El primero cuenta con una tapa móvil, dividida en dos partes, la cual se pliega sobre si misma ahorrando así muchísimo espacio, ideal para lugares reducidos en la parte superior del mueble. El segundo realiza un sutil movimiento diagonal al abrirse, facilitando así la completa visión del interior. Ambos sistemas incluyen limitar de altura, cierre suave, dos lados (izquierdo y derecho), dos tapas, dos biagras intermedias, dos limitadores de ángulo de apertura (No incluye bisagras rectas).

#### 1- Elevador Dos Puertas Freelift Fold

Código	Peso	Alto puerta	Color tapa	S / AP
1550130036052	6,0 - 12,2 K	580 - 650 mm	Gris humo	AP
1550131199052	5,2 - 10,3 K	710 - 790 mm	Gris humo	S
1550131200052	7,3 - 14,6 K	840 - 910 mm	Gris humo	S
1550131201826	Adaptador Fold puerta / 20 mm x 20 mm			S
1550131202826	Adaptador Forte puerta / 20 mm x 20 mm			S



#### 2- Elevador 1 Puerta Free Light

Código	Peso	Color tapa	S / AP
1550130002850	3,5 - 6,5 Kg	Gris humo	S
1550130003850	4,0 - 9,0 Kg	Gris humo	S



#### 3- Elevador 1 Puerta Free Space

Código	Peso	Color tapa	S / AP
1550131204052	2,4 - 3,5 Kg	Gris humo	S
1550131205052	3,5 - 5,1 Kg	Gris humo	S
1550131206052	4,5 - 6,5 Kg	Gris humo	S



### Bombin Gas

Sistema de elevación para puertas abatibles de frentes de madera o de perfil de aluminio con cristal, tipo bombín neumático. Ideal para módulos pequeños, de muebles de hogar, debe complementarse con el uso de 2 bisagras de cazoleta. Fácil de instalar, se pueden utilizar 1 o 2 bombines por puerta, dependiendo del peso de esta. Aplicable a derecha o izquierda.

Código	Capacidad de Carga	Medida	Color	Unid.	S / AP
1560120019052	2,0 K - 2.5 K	60 N	Gris	1	S
1560120018052	3,0 K - 3.5 K	80 N	Gris	1	S



## COMPLEMENTOS PARA MUEBLES

Soluciones para la  
organización de cocina

Pocas personas se detienen a pensar cuál es el lugar ideal para ubicar ciertos elementos en la cocina. Hay quienes recurren a la simple lógica y otros optan por el lugar en el que los objetos se vean más bonitos. Sin embargo, y ante todo pronóstico, hay que tomar en cuenta varios factores, como: orden, higiene, limpieza, estética, comodidad y funcionalidad. Es por eso que DVP presenta una completa línea de organizadores para muebles, que optimizan el espacio y le ayudarán a aprovechar cada uno de los rincones de su cocina, sacándoles el máximo provecho a cada uno de ellos.



Alta tecnología



Calidad superior



Estéticos



Funcionales



Fácil y rápida  
instalación



Resistentes  
a la humedad



Para todo  
tipo de muebles



Firmes  
y resistentes



Livianos



Silenciosos

## Categorías línea complementos

### Basureros para muebles de cocina

Para mantener el orden de la cocina y evitar la contaminación cruzada, por recomendación de los expertos los papeleros se deben alejar de los alimentos, es por eso que el lugar ideal para ubicarlos es debajo del lavaplatos o en una zona cercana. Por otro lado, se recomienda que los basureros de la cocina sean de acero inoxidable, plástico resistente y con tapa, manteniendo la armonía y limpieza que se busca.

### Especieros para muebles de cocina con cierre suave

Prácticos especieros extraíbles fabricados en Italia, con líneas modernas y aptos para todo tipo de muebles. Cuentan con sistema de cierre suave, para mayor comodidad en su operación, ideal para tener siempre a mano los condimentos y accesorios necesarios para cada una de sus preparaciones.

### Accesorios para artículos de limpieza

Línea de complementos para muebles ideal para optimizar espacio y tener siempre a la mano todos los artículos de limpieza de uso diario en la cocina, sin perturbar el orden y mantener la higiene de cada rincón del espacio.

### Accesorios para esquina

Accesorios de alta resistencia que maximizan el espacio útil dentro de los cajones, y permiten el correcto almacenamiento de una gran diversidad de accesorios para uso cotidiano en la cocina, como electrodomésticos, vajilla y utensilios varios.



## 1- Basurero bajo sifón proline

- Basurero con tapa, fabricado en Italia.
- Compuesto por 3 cubas de 16 litros cada una.
- Para muebles de 900 mm ancho como mínimo.
- Se monta sobre un cajón Gras Scala.
- Medidas: 900 mm de ancho x 505 mm de profundidad.

Código	Descripción	Color	S / AP
1550148066900	Capacidad 48 L / 350 mm	Gris	AP

## 2- Basurero doble con cierre suave

- Posee tapa y contiene 2 cubas de 35 litros cada una.
- Para muebles de 450 mm ancho como mínimo (espacio libre).
- Se monta sobre guías laterales de extracción total.
- Cuenta con sistema de cierre suave y frente de cajón.
- 450 mm de ancho x 450 mm fondo x 560 mm de alto.

Código	Descripción	Color	S / AP
1550140011850	Capacidad 70 L / 450 mm	Gris	S

## 3- Basurero doble

- Basurero con tapa, fabricado en Italia.
- Compuesto por 2 cubas de 16 litros cada una.
- Para muebles de 400 mm ancho como mínimo.
- Incluye correderas telescópicas de extracción total.
- 400 mm de ancho x 470 mm fondo x 400 mm de alto.

Código	Descripción	Color	S / AP
1550140012850	Capacidad 32 L / 350 mm	Gris	S

## 4- Basurero redondo

- Basurero redondo, con tapa, fabricado en Italia.
- Para muebles de 400 mm ancho como mínimo.
- Se fija a la puerta del mueble.
- Su tapa se abre junto con puerta del mueble.
- Medidas: 277 mm de diámetro x 355 mm de alto.

Código	Descripción	Color	S / AP
1550148047052	Capacidad 13 L / 400 mm	Gris	S

# Rotondas

## 1- Rotonda Proline



- Para muebles de 900 mm x 900 mm.
- Compuesto por 2 bandejas color gris grafito.
- Capacidad: 40 Kg. / Diámetro: 700 mm

Código	Descripción	Color	S / AP
1512100081800	Capacidad 40 Kg / 450 mm	Gris	S

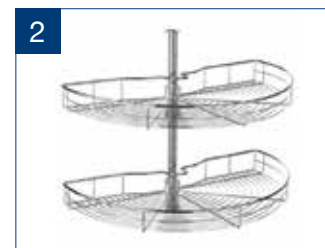

## 2- Rotonda Doble 180°

- Para puerta de 450 mm de ancho. Capacidad: 10 Kg.
- Compuesto por 2 bandejas cromadas.
- Medidas: 260 mm de ancho x 520 mm de alto.

Código	Descripción	Color	S / AP
1512100081800	Capacidad 10 Kg / 450 mm	Cromado	S

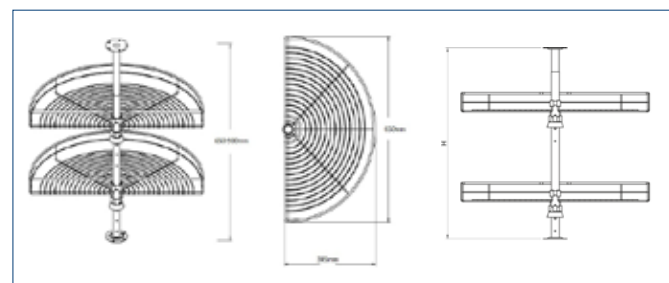

## Especiero Proline 300 mm

- Especiero extraíble fabricado en Italia.
- Soporta hasta 30 Kg. Altura mínima de 520 mm.
- Requiere entre 262 mm y 268 mm de ancho interior libre.
- Compuesto por 2 bandejas con su respectivo mat protector.
- Guías cierre suave, instaladas al costado del mueble.
- Incluye 4 divisores y 2 mats.

Código	Descripción	Color	S / AP
1550148060900	Especiero Proline ancho 300mm	Gris	S



## Especiero Proline 150 mm

- Especiero extraíble fabricado en Italia.
- Para muebles de 150 mm ancho.
- Compuesto por 2 bandejas con su respectivo mat interior.
- Guías cierre suave, instaladas al costado izquierdo del mueble.
- Requiere entre 100 mm y 118 mm de espacio interior.

Código	Descripción	Color	S / AP
1550148059900	Especiero Proline ancho 150mm	Gris	S



## Especiero 2 bandejas / 300 mm

- Especiero extraíble fabricado en Italia.
- Para muebles de 300 mm ancho exterior.
- Compuesto por 2 bandejas cromadas.
- Guías cierre suave, instaladas abajo del mueble.
- Medidas: 260 mm de ancho x 520 mm de alto.

Código	Descripción	Color	S / AP
1550148049830	Capacidad 30 Kg / 300 mm	Cromado	S



## Especiero 2 bandejas / 150 mm

- Especiero extraíble fabricado en Italia.
- Para muebles de 150 mm ancho exterior.
- Compuesto por 2 bandejas cromadas.
- Guías cierre suave, instaladas al costado izquierdo del mueble.
- Medidas: 110 mm de ancho x 520 mm de alto.

Código	Descripción	Color	S / AP
1550148044830	Capacidad 15 Kg / 150 mm	Cromado	S





## Escurreidor de Platos

- Escurreidor de platos fabricado en Italia.
- Para muebles de 900 mm ancho.
- Compuesto por 2 bandejas.
- Cuenta con bandeja para contener el agua.
- Se instala dentro del mueble, capacidad 20 platos.
- 860 mm de ancho x 224 mm de profundidad.

Código	Descripción	Color	S / AP
1550148046863	Capacidad 20 platos / 900 mm	Cromado	AP



## Porta Detergente con cierre suave

- Accesorio porta detergentes fabricado en Italia.
- Para muebles de 300 mm ancho.
- Cuenta con guías de extracción total.
- Incorpora sistema de cierre suave.
- Se instala dentro del mueble, capacidad 30 Kg.
- Medidas: 230 x 495 x 440 mm (Ancho x profundidad x alto).

Código	Descripción	Color	S / AP
1550148043830	Capacidad 30 Kg / 300 mm	Gris	S



## Cesto para Ropa con cierre suave

- Cesta para ropa fabricado en Italia.
- Para muebles de 450 mm ancho.
- mecanismo extraíble con cierre suave.
- Se instala en el frente del cajón.
- Capacidad: 53 litros / 40 Kg.
- Medidas: 410 x 505 x 600 cm (Ancho x Prof x Alto).

Código	Descripción	Color	S / AP
1550148048050	Capacidad 40 Kg / 450 mm	Blanco	AP



## Toallero Doble

- Toallero fabricado en China.
- Para muebles de 450 mm ancho.
- Color cromado.

Código	Descripción	Color	S / AP
1512100082800	Para muebles de 450 mm de ancho	Cromado	S





## CONECTORES TAPA TORNILLO TARUGOS

Soluciones para el  
armado de muebles

## Soluciones para el armado de muebles

Actualmente el mercado nacional cuenta con una gran variedad de pernos, fijaciones y anclajes, los que se utilizan en todo tipo de proyectos, destacándose en general por la calidad de las uniones de los elementos, resistencia y rápida puesta en servicio. Las fijaciones tipo soberbio son especiales para trabajos en mueblería, donde la tendencia actual es el armado rápido con paneles de MDF, o melamina.

La aparición de nuevos materiales ha llevado también a desarrollar una mayor variedad de terminaciones para distintos usos y superficies, donde la capacidad de poder desmontar los elementos en caso de modificaciones y la rápida puesta en servicio es fundamental.

### Consideraciones importantes

- Seleccionar los elementos para el armado y terminación de muebles de acuerdo a las prestaciones a las que se verán sometidos durante su vida.
- Se debe seleccionar la fijación adecuada según el tipo de material a trabajar.
- Priorice fijaciones de rápida instalación que permitan además un fácil desmontaje.
- El tamaño de las fijaciones y anclajes deben estar de acuerdo a las necesidades del proyecto, espesores, dimensiones, usos, etc.



Solución práctica  
y económica



Para todo  
tipo de muebles



Rápida y fácil  
instalación



Calidad y alta  
seguridad



Amplio mix  
de soluciones



Durables  
en el tiempo



Firmes y  
resistentes



Variedad  
de colores



Funcionales



Estéticos



- El Sistema de Conectores Titus está diseñado para la unión entre paneles de muebles, mejorando su calidad y terminación.
- Esta solución permiten armar y desarmar la estructura de manera fácil, rápida y segura, reduciendo los tiempos de fabricación y ensamblaje.
- Además proporciona una terminación limpia, sin tornillos a la vista y con mayor resistencia, ideales para todo tipo de muebles modulares.

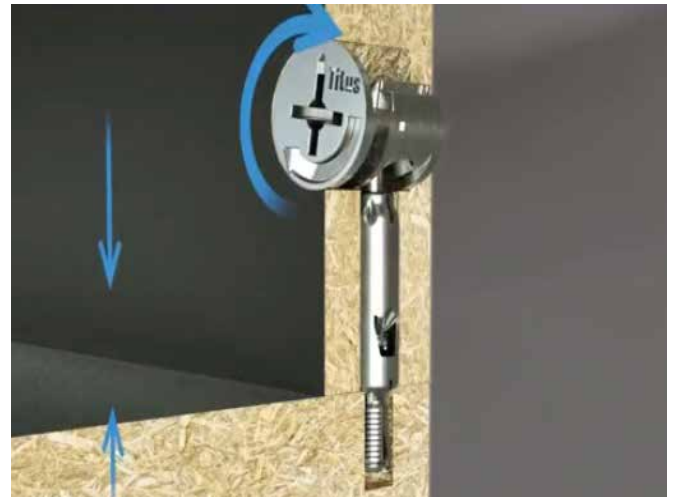

## Titus Sistema 5

- Sistema para armado del mueble.
- Tienen una fuerza de "Pull-out" de unos 45 kg.
- Para melaminas de 15 mm y 18 mm.



### Tambor sistema 5

Código	Medida	Medida	Formato	Color	S / AP
1550140006052	Melamina 15 mm	15 mm	500 un.	Acero	S
1550140007052	Melamina 18 mm	15 mm	500 un.	Acero	AP
1550148055052	Melamina 15 mm	15 mm	1000 un.	Acero	S
1550148056052	Melamina 18 mm	18 mm	1000 un.	Acero	AP

### Tornillo sistema 5

Código	Medida	Medida	Formato	Color	S / AP
1550140008052	Tornillo sistema 5	8 mm	500 un.	Acero	S
1550148057052	Tornillo sistema 5	8 mm	2000 un.	Acero	S

## Tapas para tornillo

Como su nombre lo indica estos accesorios tienen por función cubrir la cabeza de los tornillos utilizados para las uniones de muebles, mesas, gabinetes, y estantes entre otros, integrándolos mejor con la superficie. Están disponibles en diferentes colores, materiales y tamaños, pero para conseguir un acabado más estético, es fundamental que a la hora de elegir este tipo de solución, escojamos aquella cuya tonalidad sea la más parecida a la del mueble, para que se integre homogéneamente.

### 1- Tapa para Bisagra

Código	Medida	Formato	Color	S / AP
1512130064050	35 mm	100 unidades	Blanco	AP

### 2- Tapa Tornillo Universal

Código	Medida	Formato	Color	S / AP
1512130075050	10 mm	500 unidades	Blanco	S
1512130075150	10 mm	500 unidades	Café	S
1512130075850	10 mm	500 unidades	Gris	S
1512130075900	10 mm	500 unidades	Gris grafito	S
1512130075950	10 mm	500 unidades	Negro	AP



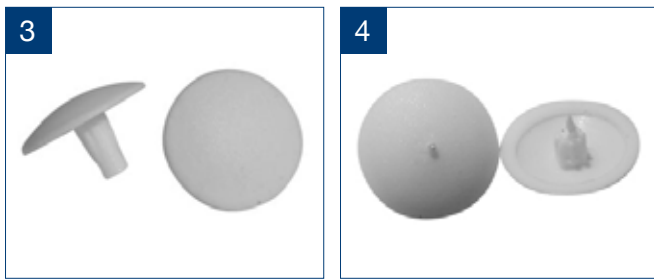

### 3- Tapa Tornillo Soberbio

Código	Medida	Formato	Color	S / AP
1512130088050	3 mm	500 unidades	Blanco	S
1512130088150	3 mm	500 unidades	Café	AP
1512130088850	3 mm	500 unidades	Gris	AP
1512130088950	3 mm	500 unidades	Negro	AP

### 4- Tapa Tornillo Spax

Código	Medida	Formato	Color	S / AP
1512130090050	15 mm	500 unidades	Blanco	S
1512130094845	15 mm	500 unidades	Gris oscuro	AP
1512130094850	15 mm	500 unidades	Gris	AP

### 5- Tapa Tornillo Soberbio Americano

Código	Medida	Formato	Color	S / AP
1512130089050	3 mm	500 unidades	Blanco	S
1512130089150	3 mm	500 unidades	Café	S
1512130089950	3 mm	500 unidades	Negro	AP



### 6- Tapa Tornillo 10 mm - 11 mm

Código	Medida	Formato	Color	S / AP
1512130075050	10 mm	500 unidades	Blanco	S
1512130075150	10 mm	500 unidades	Café	S
1512130075850	10 mm	500 unidades	Gris	S
1512130075900	10 mm	500 unidades	Gris grafito	AP
1512130075950	10 mm	500 unidades	Negro	S
1512130076050	11 mm	500 unidades	Blanco	AP
1512130076150	11 mm	500 unidades	Café	S
1512130076950	11 mm	500 unidades	Negro	AP

### 7- Tapa Tornillo Autoadhesiva

Código	Medida	Formato	Color	S / AP
1512130166050	15 mm	500 unidades	Blanco	S

## Tarugos para madera

Los tarugos son pequeños elementos, de diferentes medidas, que se utiliza para conectar dos piezas de madera. Puede ser cónica o cilíndrica, lisa o estriada. Primero se agujerean los dos elementos a ensamblar, a continuación, se inserta el tarugo y se asegura en ambos orificios con pegamento. Este método de fijación se utiliza especialmente en ebanistería para muebles prefabricados. Es una de las tantas formas que existen para unir madera de una manera segura y resistente.

### 1- Tarugo sin Hilo

Código	Medida	Formato	Color	S / AP
1512130105050	10 x 10 mm	1000 unidades	Blanco	S

### 2- Tarugo 7mm x 20mm

Código	Medida	Formato	Color	S / AP
1512130099100	7 x 20 mm	1000 unidades	Beige	S
1512130100100	8 x 35 mm	1000 unidades	Beige	S



## Patas para muebles

A la hora de fabricar un mueble, las patas juegan un rol importante en el diseño del mismo, no sólo por estética, sino que también por su altura, funcionalidad y durabilidad. La elección entre las patas metálicas y las de plástico generalmente se reducirá a una cuestión de estilo.

Por un lado las patas metálicas ofrecen una alternativa elegante a los muebles modernos, tienen un toque sofisticado y son de alta calidad, ideales para sillas, armarios, mesas de café entre otros. Por otro lado, las patas plásticas son versátiles, livianas, prácticas y de muy fácil mantención, ideal para muebles pequeños en espacios más reducidos.



### 1- Pata Cuadrada para muebles

Código	Altura	Medida	Formato	Color	S / AP
1512120193890	10 cm	38 x 38 mm	Unitario	Niquel	S

### 2- Pata Redonda para muebles

Código	Altura	Diámetro	Formato	Color	S / AP
1512120194890	10 cm	50 mm	Unitario	Niquel	S

### 3- Pata Base

Código	Altura	Formato	Color	S / AP
1512120194890	70 cm	Unitario	Cromado	S
1512120194890	88 cm	Unitario	Cromado	S

### 4- Mueble Diseño

Código	Medida	Formato	Color	S / AP
1512120013150	50 mm	50 unidades	Café	S
1512120013826	50 mm	50 unidades	Aluminio	S
1512120013950	50 mm	50 unidades	Negro	S



## Patines niveladores para muebles

### 1- Patín Titán 38 mm / Hilo 3/8"

Código	Medida	Formato	Color	S / AP
1512120048950	Base 38 mm	50 unidades	Negro	S

### 2- Patín Regulable Tubo 2-1/2"

Código	Medida	Formato	Color	S / AP
1512120045950	2 - 1/2"	Unitario	Negro	AP



### 3- Patín Base Copa 3/8"

Código	Medida	Formato	Color	S / AP
1512120018050	Base 48 mm	50 unidades	Blanco	S
1512120018950	Base 48 mm	50 unidades	Negro	S
1512120018850	Base 48 mm	50 unidades	Gris	S



### 4- Patín Panel Hilo 3/8"

Código	Medida	Formato	Color	S / AP
1512120039950	Hilo 3/8"	50 unidades	Negro	S
1512120041950	Hilo 3/8"	50 unidades	Negro	AP
1512120042950	Hilo 3/8"	50 unidades	Negro	AP

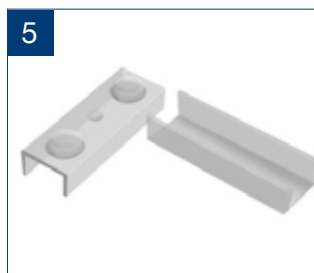

### 5- Patín RTA U

Código	Medida	Formato	Color	S / AP
1512120046050	15 mm	500 unidades	Blanco	S
1512120046060	15 mm	500 unidades	Transparente	S
1512120046150	15 mm	500 unidades	Café	S
1512120046950	15 mm	500 unidades	Negro	S
1512120188150	18 mm	500 unidades	Café	S



### 6- Patín Base Plano

Código	Medida	Formato	Color	S / AP
1512120024050	12,0 x 3,5 mm	50 unidades	Blanco	S
1512120026150	12,0 x 3,5 mm	50 unidades	Café	S
1512120026950	12,0 x 3,5 mm	50 unidades	Negro	S

### 7- Tuerca Patín Hilo 1/4" - 3/8"

Código	Medida	Formato	Color	S / AP
1512130110070	Hilo 1/4"	100 unidades	Metálico	S
1512120117950	1/4"	100 unidades	Negro	AP
1512120114950	3/8"	500 unidades	Negro	AP

## Regatones plásticos para muebles

Los regatones son perfiles o tubos de fierro que se colocan en la parte inferior de las patas de algún mueble de oficina, mueble de hogar, maquinaria industrial, etc para facilitar su deslizamiento, o bien, para evitar su movilidad. El regatón cuadrado se aplica como un tapón al exterior del perfil cuadrado. Por otro lado el regatón redondo sirve para cubrir perfiles redondos, liso en los costados (Tipo Barril). Se aplica como tapón exterior del perfil y el regatón rectangular sirve para perfiles rectangulares, son planos en la base y se aplican como un tapón interior del perfil.

### 1- Regatón Interior Rectangular 30 x 20 mm

Código	Medida	Formato	Color	S / AP
1512120100950	30 x 20 mm	100 unidades	Negro	AP

### 2- Regatón Interior Cuadrado 50 x 50 mm

Código	Medida	Formato	Color	S / AP
1512120060900	50 x 50 mm	100	Gris	AP
1512120060950	50 x 50 mm	100	Negro	S



### 3- Regatón Ovalado 30 x 20 mm

Código	Medida	Formato	Color	S / AP
1512120098950	30 x 20 mm	100	Negro	AP

### 4- Regatón Forro

Código	Medida	Formato	Color	S / AP
1512120158250	30 x 25 mm	100	Rojo	AP
1512120158950	30 x 25 mm	100	Negro	AP

### 5- Regatón Interior Cuadrado 25 x 25 mm

Código	Medida	Formato	Color	S / AP
1512120055950	25 x 25 mm	100	Negro	S

### 6- Regatón Exterior

Código	Medida	Formato	Color	S / AP
1512120061950	1 1/4"	100 unidades	Negro	S
1512120063950	3/4"	100 unidades	Negro	S
1512120066950	5/8"	100 unidades	Negro	S
1512120067950	1"	100 unidades	Negro	S
1512120068950	1 1/2"	100 unidades	Negro	S
1512120069950	7/8"	100 unidades	Negro	S

### 7- Regatón Interior Cabeza Redonda

Código	Medida	Formato	Color	S / AP
1512120075050	1"	100 unidades	Blanco	AP
1512120075950	1"	100 unidades	Negro	S
1512120170950	1 1/4"	4 unidades	Negro	AP
1512120079950	3/4"	100 unidades	Negro	S
1512120080950	7/8"	100 unidades	Negro	S
1512120084950	5/8"	100 unidades	Negro	S

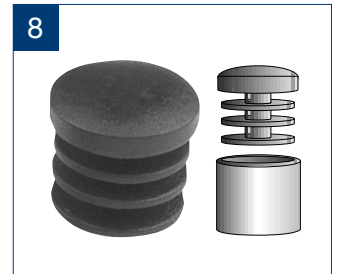

### 8- Regatón Interior Cabeza Plana

Código	Medida	Formato	Color	S / AP
1512120054950	2"	100 unidades	Negro	S
1512120174950	1 1/2"	4 unidades	Negro	AP
1512120074950	1 1/4"	100 unidades	Negro	S
1512120051950	3/4"	100 unidades	Negro	AP
1512120078950	3/4"	100 unidades	Negro	S
1512120148950	7/8"	100 unidades	Negro	AP

### Taco Clavo

Código	Medida	Formato	Color	S / AP
1512120106050	15 mm	500 unidades	Blanco	S
1512120106150	15 mm	500 unidades	Café	S
1512120106950	15 mm	500 unidades	Negro	S
1512120107150	1"	500 unidades	Café	AP
1512120107950	1"	500 unidades	Negro	S





## SISTMA ZÓCALO PARA MUEBLES

Solución para terminación inferior de muebles de cocina



Terminación estética y funcional



Fáciles de limpiar



Rápida y fácil instalación



Protección contra la humedad



Protección contra el polvo



Durables en el tiempo



Firmes y resistentes



No requieren pintura



Funcionales



Adaptables

## Sistema Zócalo para muebles de cocina

Cuando diseñamos una cocina es muy importante definir la altura de los muebles bajos, y ésta debe estar en función de la comodidad del usuario. Una vez definida la altura, el siguiente paso es la colocación del zócalo en las cocinas, solución estética para la terminación a piso del mueble, que además de proteger la pintura y disminuir el impacto de los golpes, impide la entrada de agua o suciedad. Los muebles bajos de cocina los podemos encontrar en diferentes medidas, pero la posición correcta de la encimera de trabajo, se ajustará con la altura de las patas, las que se anclan al zócalo a través de un clip conector. Por otro lado, el zócalo se adapta a cualquier espacio de la cocina, contando con accesorios del mismo material para llegar a los rincones y esquinas.

### Principales atributos

- Solución para terminación de muebles bajos de cocina, estética y funcional.
- Protege los muebles de la humedad y la suciedad habitual de la cocina.
- Ayuda a disimular las imperfecciones del piso y protege la pintura del mueble.
- Es fácil de mantener y de limpiar, con agua y detergente.
- Instalación rápida, con ganchos que se abrazan a las patas de los muebles.
- Perfil para terminación disponible en dos colores: Gris y negro.



Terminación color negro foliado



Terminación color aluminio foliado



## Componentes del sistema zócalo

### Pata zócalo regulable

- Soporte para módulos y regulador de altura en muebles bajos de cocina.
- Fabricada en ABS de alta resistencia con terminación en color negro.
- Altura estándar instalada 13mm. Altura regulable entre 120mm y 150mm.
- Diámetro de la base 57 mm. Diámetro de la pata 37 mm.

Código	Color	Altura	Formato	Tarugo	Disponibilidad
1512120198950	Negro	95 - 125 mm	4 unidades	Sin tarugo	Stock
1512120190950	Negro	120 - 150 mm	200 unidades	Sin tarugo	Stock



### Clip conector para zócalo (Aluminio / Madera)

- Conector que permite el anclaje del perfil zócalo a las pata del mueble.
- Su uso evita el uso de fijaciones adicionales o perforaciones.
- Fabricado en PP de alta resistencia.
- Se recomienda utilizar dos unidades por metro de zócalo continuo.

Código	Color	Descripción	Formato	Disponibilidad
1512100095950	Negro	Zócalo Aluminio	100 unidades	Stock
1512100096950	Negro	Zócalo Madera	100 unidades	Stock



### Esquinero perfil zócalo

- Esquinero para terminación en la unión de zócalos en ángulos de 90°.
- Fabricado en PVC de alta durabilidad.
- Uso para uniones interiores y exteriores.
- Terminación foliada, recta y limpia, disponible en color aluminio y negro.

Código	Color	Altura	Formato	Disponibilidad
1512100101826	Aluminio	100 mm	Unitario	Stock
1512100094826	Aluminio	150 mm	Unitario	Stock
1512100109950	Negro	100 mm	Unitario	Stock
1512100107950	Negro	150 mm	Unitario	Stock

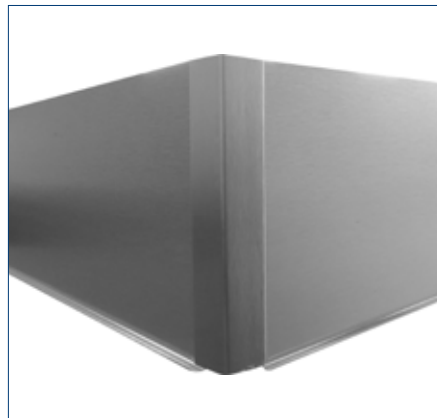

### Perfil zócalo para muebles

- Terminación inferior para muebles de cocina, fabricado en PVC.
- Con riel para horquilla de pata zocalo.
- Terminación foliada, recta y limpia, disponible en color aluminio y negro.
- Fácil instalación con clips y desmontable para limpieza del rodapié.

Código	Color	Altura	Formato	Disponibilidad
1512100100826	Aluminio	100 mm	Tira de 3 m	Stock
1512100093826	Aluminio	150 mm	Tira de 3 m	Stock
1512100108950	Negro	100 mm	Tira de 3 m	Stock
1512100106950	Negro	150 mm	Tira de 3 m	Stock

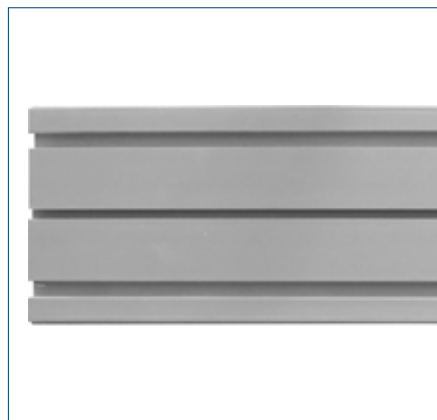



## PERILLAS ASAS Y TIRADORES

Quincallería para  
muebles



Solución práctica  
y económica



Para todo  
tipo de muebles



Rápida y fácil  
instalación



Calidad y alta  
seguridad



Amplio mix  
de soluciones



Durables  
en el tiempo



Firmes y  
resistentes



Variedad  
de colores



Funcionales



Estéticos

## Quincallería para muebles

Generalmente cuando pensamos en tiradores lo hacemos de forma que éstos sean una pieza unida con posterioridad a la puerta. Sin embargo, también es posible encastrar el tirador en la propia puerta o incluso hacer un fresado en el grosor de la misma. En este sentido podemos jugar con los materiales, hacer que haya contraste con el color, que la forma sea circular, cuadrada o con un diseño que vaya de arriba hacia abajo de la puerta. DVP cuenta con un completo mix de tiradores, perillas y asas, que varían entre sí por diseño, anchura, grosor, material y forma, que van desde tiras hasta modelos más adaptados a la forma de nuestra mano.

### Recomendaciones para la elección de la quincallería adecuada

- Para que la pieza de quincallería sea más armónica, se debe tener en cuenta el estilo del espacio, es decir, tipo de muebles, sus dimensiones, material y acabado.
- En las puertas de armarios por estética y comodidad, se recomienda utilizar un tirador largo y estrecho alineado de forma irregular a unos 50 cm con la parte baja de la misma, o perfiles tipo L que ocupan prácticamente la totalidad del canto lateral.
- En cajones y puertas de mediano tamaño, se recomienda utilizar principalmente un tirador vertical y corto, por ejemplo una agarradera en forma de U, o algo más detallado con mezcla de materiales que los hacen mucho más llamativos.
- Cuando buscamos un poco de discreción y queremos evitar que los pequeños detalles se lleven todo el protagonismo, podemos optar por tiradores colocados en el canto de las puertas y cajones. Este tipo de solución resulta ideal para cocinas en las que hay muchas puertas y cajones, de este modo conseguimos ligereza y funcionalidad al mismo tiempo.
- Por último, para cajones de muebles pequeños, se recomienda el uso de asas, perillas o tiradores de menor formato, de diseño clásico o con énfasis en el color de acuerdo a la decoración del espacio. Éstos resultan cómodos y ergonómicos en el día a día.

# Quincallería Línea Metálica

## Tiradores Metálicos

### 1- Tirador Madrid

Código	Medida	Formato	Color	S / AP
1510110258890	96 mm	30 unidades	Niquel	S
1510110161890	128 mm	20 unidades	Niquel	S
1510110268890	192 mm	20 unidades	Niquel	S

### 2- Tirador Forza

Código	Medida	Formato	Color	S / AP
1510110133865	128 mm	25 unidades	Acero Inox	S
1510110134865	192 mm	20 unidades	Acero Inox	S

### 3- Tirador Venecia

Código	Medida	Formato	Color	S / AP
1510110235890	96 mm	30 unidades	Niquel	S
1510110127940	96 mm	10 unidades	Negro	S
1510110234890	128 mm	30 unidades	Niquel	S
1510110124940	128 mm	10 unidades	Negro	S

### 4- Tirador Corchete

Código	Medida	Formato	Color	S / AP
1510110322950	96 mm	30 unidades	Negro	S
1510110264890	128 mm	25 unidades	Niquel	S
1510110323950	128 mm	30 unidades	Negro	S
1510110266890	192 mm	20 unidades	Niquel	S

### 5- Tirador Florencia

Código	Medida	Formato	Color	S / AP
1510110071890	96 mm	50 unidades	Niquel	S
1510110070890	128 mm	50 unidades	Niquel	S

### 6- Tirador Tubo

Código	Medida	Formato	Color	S / AP
1510110166826	160 mm	25 unidades	Aluminio	S
1510110167826	192 mm	25 unidades	Aluminio	S

### 7- Tirador Barcelona

Código	Medida	Formato	Color	S / AP
1510110056890	128 mm	50 unidades	Niquel	S

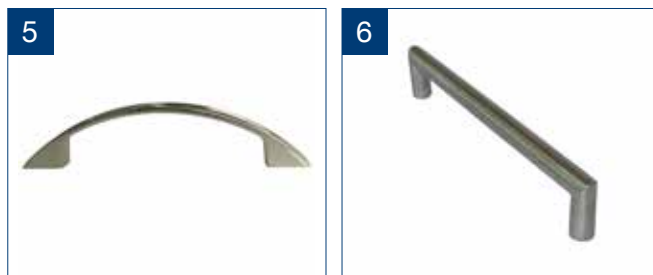
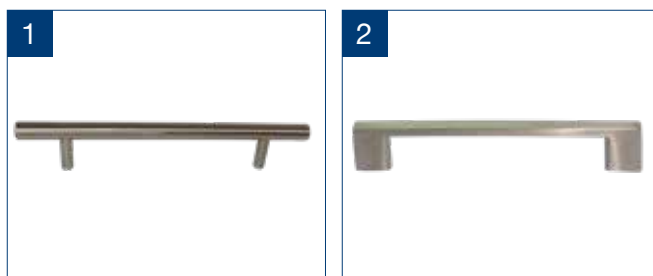



### 8- Tirador Concha

Código	Medida	Formato	Color	S / AP
1510110324085	64 mm	30 unidades	Cobre	S

### 9- Tirador Vita

Código	Medida	Formato	Color	S / AP
1510110325241	128 mm	30 unidades	Niquel	S

### 10- Tirador T

Código	Medida	Formato	Color	S / AP
1510110327950	96 mm	30 unidades	Negro	S

### 11- Tirador Manilla Samba

Código	Medida	Formato	Color	S / AP
1510110283826	96 mm	25 unidades	Aluminio	S
1510110284826	128 mm	25 unidades	Aluminio	S

### 12- Tirador Manilla L

Código	Medida	Formato	Color	S / AP
1510110281826	128 mm	25 unidades	Aluminio	S

### 13- Tirador Autoadhesivo

Código	Medida	Formato	Color	S / AP
1510110278923	150 mm	Unitario	Aluminio mate	S

## Perfiles Corridos y Perillas Metálicas

### 1- Manilla UUL

Código	Medida	Formato	Color	S / AP
1560120013860	Tira de 4 m	Unitario	Aluminio	S
1560120031950	Tira de 4 m	Unitario	Negro	S

### 2- Manilla UUC

Código	Medida	Formato	Color	S / AP
1560120012860	Tira de 4 m	Unitario	Aluminio	S
1560120030950	Tira de 4 m	Unitario	Negro	S

### 3- Set de Fijación Lateral Manillas UUC - UUL

Código	Formato	Color	S / AP
1560120014860	100 unidades	Negro	S

### 4- Perilla Arica

Código	Medida	Formato	Color	S / AP
1510110280890	19 mm	50 unidades	Niquel	S



### 5- Perilla Cúbica

Código	Medida	Formato	Color	S / AP
1510110020890	16 mm	50 unidades	Niquel	S

### 6- Perilla Cuadrada

Código	Medida	Formato	Color	S / AP
1510110326241	49 mm	30 unidades	Niquel	S

## Quincallería Línea Plástica

### Línea Plástica Metalizada

#### 1- Tirador Partenón

Código	Medida	Formato	Color	S / AP
1510100232826	96 mm	100 unidades	Aluminio	S
1510100233826	128 mm	100 unidades	Aluminio	S
1510100240826	96 mm	40 unidades	Aluminio	S
1510100241826	128 mm	40 unidades	Aluminio	S

#### 2- Tirador Grecia

Código	Medida	Formato	Color	S / AP
1510100159050	96 mm	40 unidades	Blanco	S
1510100163930	96 mm	50 unidades	Satinado	S

#### 3- Perilla Arica

Código	Medida	Formato	Color	S / AP
1510100032930	19 mm	20 unidades	Satinado	S

#### 4- Tirador Madrid

Código	Medida	Formato	Color	S / AP
1510100197930	128 mm	100 unidades	Satinado	S
1510100107930	128 mm	20 unidades	Satinado	S
1510100257930	128 mm	10 unidades	Satinado	S

#### 5- Tirador Perú

Código	Medida	Formato	Color	S / AP
1510100123930	76 mm	20 unidades	Aluminio	S
1510100126050	96 mm	20 unidades	Blanco	S
1510100126826	96 mm	20 unidades	Aluminio	S

#### 6- Tirador Ruan

Código	Medida	Formato	Color	S / AP
1510100236826	96 mm	100 unidades	Aluminio	S
1510100237826	128 mm	100 unidades	Aluminio	S

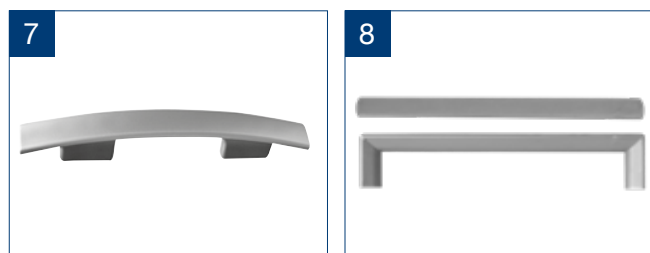
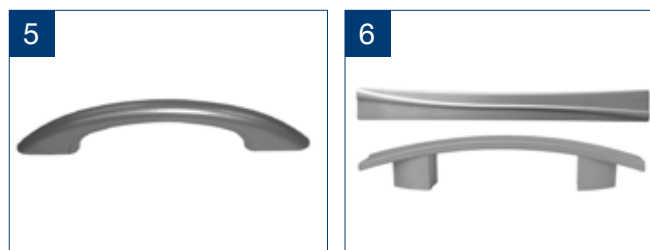
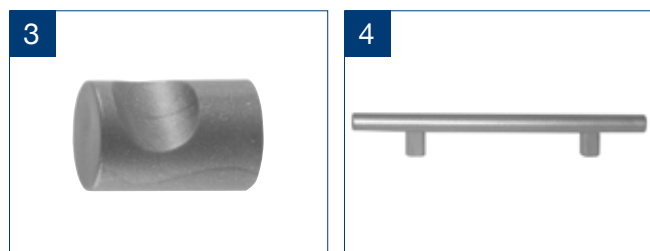
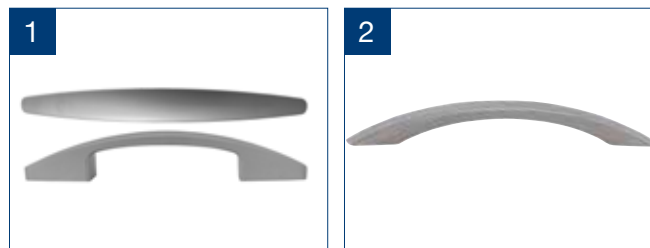

#### 7- Tirador Portugal

Código	Medida	Formato	Color	S / AP
1510100255930	96 - 128- 160 mm	10 unidades	Satinado	S
1510100205930	96 - 128- 160 mm	100 unidades	Satinado	S

#### 8- Tirador Croacia

Código	Medida	Formato	Color	S / AP
1510100246826	128 mm	100 unidades	Aluminio	AP



## Línea Plástica Clásica

### 1- Tirador Francia

Código	Medida	Formato	Color	S / AP
1510100189050	96 mm	70 unidades	Blanco	S
1510100189150	96 mm	70 unidades	Café	S
1510100089050	96 mm	20 unidades	Blanco	S
1510100190150	96 mm	100 unidades	Café	AP

### 2- Tirador Canadá

Código	Medida	Formato	Color	S / AP
1510100071050	96 mm	20 unidades	Blanco	S

### 3- Tirador España

Código	Medida	Formato	Color	S / AP
1510100184050	96 mm	40 unidades	Blanco	S
1510100079050	128 mm	10 unidades	Blanco	S

### 4- Tirador Holanda

Código	Medida	Formato	Color	S / AP
1510100191890	128 mm	70 unidades	Satinado	S
1510100218890	64 mm	60 unidades	Satinado	S
1510100093930	128 mm	20 unidades	Satinado	S

### 5- Asa Chica

Código	Medida	Formato	Color	S / AP
1510100028050	46 mm	60 unidades	Blanco	S

### 6- Asa Grande

Código	Medida	Formato	Color	S / AP
1510100005050	56 mm	10 unidades	Blanco	S
1510100005100	56 mm	10 unidades	Beige	S
1510100005102	56 mm	10 unidades	Almendra	S
1510100005150	56 mm	10 unidades	Café	S
1510100005716	56 mm	10 unidades	Guinda	S
1510100031050	56 mm	45 unidades (*)	Blanco	S
1510100031150	56 mm	45 unidades (*)	Café	S

### 7- Perilla Euro

Código	Medida	Formato	Color	S / AP
1510100039050	32 mm	20 unidades	Satinado	S

### 8- Perilla de 32 mm

Código	Medida	Formato	Color	S / AP
1510100064050	32 mm	90 unidades	Blanco	S
1510100023050	32 mm	10 unidades	Blanco	S



(\*) Formato Retail con tornillos y bolsas individuales



### 5- Perilla de 38 mm

Código	Medida	Formato	Color	S / AP
1510100027050	38 mm	10 unidades	Blanco	S
1510100027100	38 mm	10 unidades	Beige	S
1510100027150	38 mm	10 unidades	Café	S
1510100027250	38 mm	10 unidades	Rojo	S
1510100027650	38 mm	10 unidades	Azul	S
1510100027716	38 mm	10 unidades	Guinda	S
1510100027730	38 mm	10 unidades	Rosado	S
1510100027775	38 mm	10 unidades	Lila	S
1510100027850	38 mm	10 unidades	Gris	S
1510100027950	38 mm	10 unidades	Negro	S
1510100069050	38 mm	60 unidades (*)	Blanco	S
1510100069150	38 mm	60 unidades (*)	Café	S
1510100080250	38 mm	50 unidades (*)	Rojo	S
1510100080716	38 mm	50 unidades (*)	Guinda	S
1510100173050	38 mm	100 unidades	Blanco	S



### 6- Tirador Brasil

Código	Medida	Formato	Color	S / AP
1510100062050	96 mm	10 unidades	Blanco	S
1510100062850	96 mm	10 unidades	Gris	S
1510100181050	96 mm	100 unidades	Blanco	S
1510100165050	64 mm	40 (*) unidades	Blanco	S
1510100172050	96 mm	40 (*) unidades	Blanco	S
1510100172716	96 mm	40 (*) unidades	Guinda	S
1510100172850	96 mm	40 (*) unidades	Gris	S
1510100182250	96 mm	40 (*) unidades	Rojo	S
1510100182650	96 mm	40 (*) unidades	Azul	S

## Tiradores Plásticos Innovación

### Tirador Forza

Código	Medida	Formato	Color	S / AP
1510100255050	96 mm	10 unidades	Blanco	S
1510100255250	96 mm	10 unidades	Rojo	S
1510100255950	96 mm	10 unidades	Negro	S
1510100258930	96 mm	10 unidades	Aluminio	S
1510100251050	96 mm	40 unidades (*)	Blanco	S
1510100251624	96 mm	40 unidades (*)	Celeste	S
1510100251950	96 mm	40 unidades (*)	Negro	S
1510100256050	128 mm	10 unidades	Blanco	S
1510100256930	128 mm	10 unidades	Aluminio	S
1510100256950	128 mm	10 unidades	Negro	S
1510100250930	128 mm	70 unidades (*)	Aluminio	S
1510100250950	128 mm	70 unidades (*)	Negro	S
1510100250050	128 mm	70 unidades (*)	Blanco	S

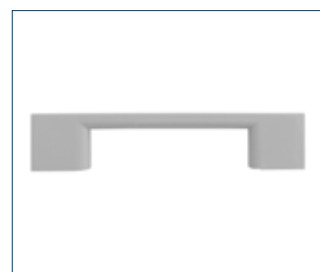
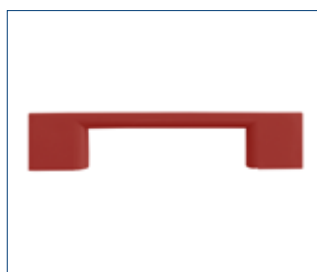



## ESCUADRAS Y SOPORTES

Soluciones para fijación de repisas a muro.



Para repisas de todo tipo



Varios modelos disponibles



Rápida y fácil instalación



Solución práctica y económica



Variedad de colores



Durables en el tiempo



Firmes y resistentes



Diferentes medidas



Funcionales



Estéticos

## Soluciones para organización de espacios

Las repisas son una buena solución para mantener el orden y organización de habitaciones como escritorios y dormitorios, optimizando al máximo los espacios. Éstas soluciones reemplazan los muebles grandes y tradicionales, pudiendo ser utilizadas también como velador o librero, y lo mejor es que aprovechan la altura de los muros.

Además de ser un elemento funcional, si son elegidas de acuerdo a la decoración del ambiente, son altamente estéticas, pero también son de fácil instalación y se pueden fijar a muros o muebles a través de soportes y escuadras para repisas.

## Recomendaciones para fijación de repisas y tableros

- Para divisiones en muebles y closet se recomienda el uso de soportes para repisa.
- Para repisas fijadas muro se recomienda el uso de escuadras para repisa.
- Los soportes y escuadras son indicados para sostener un peso máximo de 40 Kg.
- Se recomienda que la separación máxima entre cada soporte sea de 60 cm.
- Si la tabla de la repisa es más larga, se debe utilizar un soporte adicional en el medio.
- Si fijará el soporte a un muro de concreto, se recomienda utilizar tarugos.





# Escuadras para repisa

## 1- Escuadra Triangular

Código	Medida	Formato	Color	S / AP
1512140009050	5 x 10 cm	100 unidades	Blanco	S
1512140100050	5 x 10 cm	30 unidades	Blanco	S
1512140099050	5 x 10 cm	200 unidades (*)	Blanco	S
1512140009150	5 x 10 cm	100 unidades	Café	S
1512140099150	5 x 10 cm	200 unidades (*)	Café	S
1512140009060	5 x 10 cm	100 unidades	Transparente	S
1512140009100	5 x 10 cm	100 unidades	Beige	S
1512140099100	5 x 10 cm	200 unidades (*)	Beige	S
1512140009102	5 x 10 cm	100 unidades	Almendra	S
1512140009850	5 x 10 cm	100 unidades	Gris	S
1512140099850	5 x 10 cm	200 unidades (*)	Gris	S
1512140009950	5 x 10 cm	100 unidades	Negro	S
1512140099950	5 x 10 cm	200 unidades (*)	Negro	S

(\*) Formato Retail



## 2- Escuadra Triangular Doble

Código	Medida	Formato	Color	S / AP
1512140013050	5 x 5 cm	100 unidades	Blanco	S
1512140010050	5 x 5 cm	144 unidades (*)	Blanco	S
1512140101050	5 x 5 cm	120 unidades (*)	Blanco	S
1512140010150	5 x 5 cm	144 unidades (*)	Café	S
1512140013150	5 x 5 cm	100 unidades	Café	S

(\*) Formato Retail

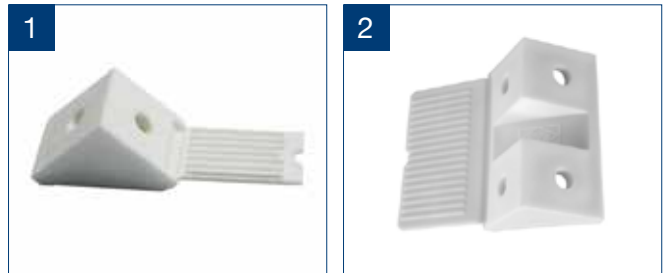

## 3- Escuadra Deco Plus

Código	Medida	Formato	Color	S / AP
1512140077050	18 mm	25 unidades	Blanco	S
1512140077150	18 mm	25 unidades	Café	AP
1512140117050	18 mm	12 pares (*)	Blanco	S
1512140123150	14 mm	30 unidades	Café	AP
1512140141060	14 mm	60 unidades	Transp	AP

(\*) Formato Retail



## 4- Escuadra Folso

Código	Medida	Formato	Color	S / AP
1512140003050	15 x 15 cm	500 unidades	Blanco	AP
1512140003250	15 x 15 cm	500 unidades	Rojo	AP
1512140003650	15 x 15 cm	500 unidades	Azul	AP
1512140003950	15 x 15 cm	500 unidades	Negro	AP



## 5- Escuadra Económica

Código	Medida	Formato	Color	S / AP
1512140002050	2 x 2 cm	100 unidades	Blanco	S
1512140002950	2 x 2 cm	100 unidades	Negro	AP

## 6- Escuadra Multiuso

Código	Medida	Formato	Color	S / AP
1512140082050	10 x 10 cm	45 unidades	Blanco	S
1512140082150	10 x 10 cm	45 unidades	Csfé	S

# Soportes para repisa

## 1- Soporte Repisa Móvil

Código	Medida	Formato	Color	S / AP
1512140114050	5 mm	100 unidades	Blanco	S
1512140113050	5 mm	90 unidades	Blanco	S
1512140115050	5 mm	100 unidades	Blanco	S
1512140063050	5 mm	500 unidades	Blanco	S
1512140063060	5 mm	500 unidades	Transparente	S
1512140063840	5 mm	500 unidades	Gris	S
1512140114102	5 mm	20 unidades	Almendra	S
1512140116102	5 mm	50 unidades	Almendra	S
1512140114150	5 mm	20 unidades	Café	S
1512140113150	5 mm	90 unidades	Café	S
1512140115150	5 mm	100 unidades	Café	S
1512140063150	5 mm	500 unidades	Café	S
1512140112950	5 mm	50 unidades	Negro	S
1512140063950	5 mm	500 unidades	Negro	S



## 2- Ojetillo Soporte Repisa Móvil

Código	Medida	Formato	Color	S / AP
1512140023050	8 mm	1000 unidades	Blanco	S
1512140023150	8 mm	1000 unidades	Café	S
1512140023950	8 mm	1000 unidades	Negro	S
1512140023850	8 mm	1000 unidades	Gris	AP

## 3- Soporte Repisa Clavo

Código	Medida	Formato	Color	S / AP
1512140044050	5 mm	50 unidades	Blanco	S
1512140105050	5 mm	60 unidades	Blanco	S
1512140044150	5 mm	50 unidades	Café	S
1512140105150	5 mm	60 unidades	Café	S

## 4- Trapecio

Código	Medida	Formato	Color	S / AP
1512140074050	5 mm	1000	Blanco	S
1512140074150	5 mm	1000	Café	AP
1512140074950	5 mm	1000	Negro	AP

## 5- Soporte para Vidrio

Código	Medida	Formato	Color	S / AP
1512140071060	3,8 mm	500	Transparente	S



### 7- Soporte Repisa Paleta Metálico

Código	Medida	Formato	Color	S / AP
1512140092800	5 mm	500 unidades	Cromado	S

### 8- Soporte Repisa Duplo Metálico

Código	Medida	Formato	Color	S / AP
1512140093800	5 mm	500 unidades	Cromado	S



### 9- Soporte Repisa Fijo

Código	Medida	Formato	Color	S / AP
1512140108050	5 mm	100 unidades	Blanco	S
1512140109050	5 mm	130 unidades	Blanco	S
1512140055050	5 mm	500 unidades	Blanco	S
1512140055100	5 mm	500 unidades	Beige	S
1512140059150	5 mm	50 unidades	Café	S

Código	Medida	Formato	Color	S / AP
1512140110150	5 mm	50 unidades	Café	S
1512140055150	5 mm	500 unidades	Café	S
1512140055950	5 mm	500 unidades	Negro	S
1512140110150	5 mm	50 unidades	Café	S

## Otros separadores y sujetadores



### 1- Separador Mesa

Código	Medida	Formato	Color	S / AP
1512130048950	15 x 20 mm	1000 unidades	Negro	AP

### 2- Distanciador para Vidrio

Código	Medida	Formato	Color	S / AP
1512130147826	19 x 30 mm	10 unidades	Aluminio	S
1512130148826	25 x 15 mm	10 unidades	Aluminio	AP
1512130149826	25 x 30 mm	10 unidades	Aluminio	AP
1512130150826	25 x 60 mm	10 unidades	Aluminio	AP
1512130152826	28 x 30 mm	10 unidades	Aluminio	AP





## PASACABLES TOPES, GUÍAS Y RIELES

Terminaciones para  
muebles



Solución práctica  
y económica



Para todo  
tipo de muebles



Rápida y fácil  
instalación



Calidad y alta  
seguridad



Amplio mix  
de soluciones



Durables  
en el tiempo



Firmes y  
resistentes



Variedad  
de colores



Funcionales



Estéticos

## Terminaciones para muebles

### Pasacables y sujetacables

Los pasacables se utilizan en muebles para proteger y ordenar los cables eléctricos de computadores u otros equipos electrónicos en hogares y oficinas. Se utilizan al mismo tiempo de forma decorativa. Están disponibles en una gran variedad de tamaños, colores y acabados.

### Cierre magnético

Los cierres magnéticos o también llamados cerraduras magnéticas son imanes incrustados en una carcasa o recubrimiento que se utilizan especialmente como elemento de seguridad para sujetar y cerrar puertas de muebles.

### Topes para muebles

Accesorio pequeño y funcional para protección de muebles que se instala en el marco, y sirve para evitar los daños provocados por el cierre brusco o golpes de la puerta al cerrarla.

### Guías y rieles para puertas correderas

Accesorios que se integran dentro de la pared, ocultando la puerta por completo. Este tipo de guías encastrables o casonetos son estructuras compactas que albergan la puerta y la sostienen.



# Sujetacables y pasacables

## 1- Sujetacables Autoadhesivo (20mm / 28mm)

Código	Medida	Formato	Color	S / AP
1512110031950	28 mm	30 unidades	Negro	S
1512110030950	20 mm	30 unidades	Negro	S

## 2- Pasacable Office

Código	Medida	Formato	Color	S / AP
1512110023950	60 mm	25 unidades	Negro	AP

## 3- Pasacable Metálico

Código	Medida	Formato	Color	S / AP
1512110025890	50 mm	Unitario	Níquel	S

## 4- Pasapapel Computador

Código	Medida	Formato	Color	S / AP
1512110013950	450 mm	5 unidades	Negro	AP

## 5- Pasacable Redondo

Código	Medida	Formato	Color	S / AP
1512110003845	60 mm	5 unidades	Gris oscuro	S
1512110004050	60 mm	10 unidades	Blanco	S
1512110004100	60 mm	10 unidades	Beige	S
1512110004150	60 mm	10 unidades	Café	S
1512110004850	60 mm	10 unidades	Gris	S
1512110004950	60 mm	10 unidades	Negro	S
1512110017050	60 mm	100 unidades	Blanco	S
1512110017950	60 mm	100 unidades	Negro	S
1512110018150	60 mm	100 unidades	Café	S



# Cierre magnético

## Cierre Magnético

Código	Medida	Formato	Color	S / AP
1512130138050	44 mm	50 unidades	Blanco	S
1512130138150	44 mm	50 unidades	Café	S
1512130138950	44 mm	50 unidades	Negro	S





## Topes para muebles

### 1- Tope Puerta Autoadhesivo Transparente

Código	Medida	Formato	Color	S / AP
1512130049060	10 mm	144 unidades	Transparente	S

### 2- Tope Goma para Puertas

Código	Medida	Formato	Color	S / AP
1512100007050	20 mm	70 unidades	Blanco	S
1512100021150	20 mm	70 unidades	Café	S
1512130107050	20 mm	1000 unidades	Blanco	AP
1512130107060	20 mm	1000 unidades	Transparente	S
1512130108050	20 mm	50 unidades	Blanco	S
1512130108150	20 mm	50 unidades	Café	S



## Rieles, guías y perfiles

### 1- Sellazócalo Coextruido

Código	Medida	Formato	Color	S / AP
1512100064060	15 mm	Tira de 3 m	Transparente	S

### 2- Guía Superior Puerta Corredera

Código	Medida	Formato	Color	S / AP
1512100016150	33 mm	500 unidades	Café	AP

### 3- Guía Puerta Corredera Pestillo

Código	Medida	Formato	Color <th>S / AP</th>	S / AP
1512100083150	35 mm	100 unidades	Café	S

### 4- Rueda Puerta Corredera

Código	Medida	Formato	Color	S / AP
1512130163150	35 mm	10 unidades	Café	S

### 5- Guía Inferior Puerta Closet

Código	Medida	Formato	Color	S / AP
1510100229050	33 mm	40 unidades	Blanco	S
1510100229150	33 mm	40 unidades	Café	S

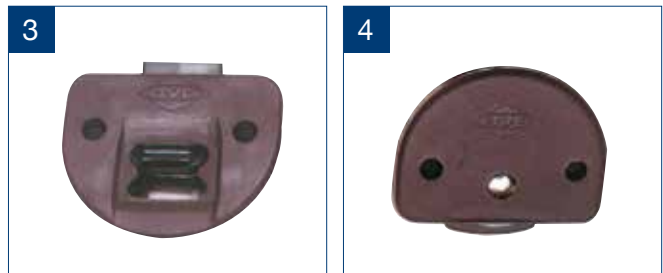

## 6- Perfil H Miniatura

Código	Medida	Formato	Color	S / AP
1512100086050	3 m x 3 mm	Aleta 5 mm	Blanco	AP
1512100086060	3 m x 3 mm	Aleta 5 mm	Transparente	AP

## 7- Perfil C

Código	Medida	Formato	Color	S / AP
1512100018875	3 m	25mm x 20mm	Unitario	AP
1512100019851	3 m	25mm x 20mm	Unitario	AP

## 8- Perfil Junquillo

Código	Medida	Formato	Color	S / AP
1512100026840	3 m	Unitario	Gris claro	AP
1512100026845	3 m	Unitario	Gris oscuro	AP
1512100026848	3 m	Unitario	Gris tamegal	AP

## 9- Riel Puerta Corredera Aleta

Código	Medida	Formato	Color	S / AP
1512100062050	3,0 m	Unitario	Blanco	S
1512100062150	3,0 m	Unitario	Café	S
1512100062850	3,0 m	Unitario	Gris	S
1512100080150	3,2 m	Unitario	Café	AP

## 10- Perfil Porta Vidrio Doble

Código	Medida	Formato	Color	S / AP
1512100071840	3 m	Unitario	Gris claro	AP
1512100071845	3 m	Unitario	Gris oscuro	AP
1512100071848	3 m	Unitario	Gris tamegal	AP

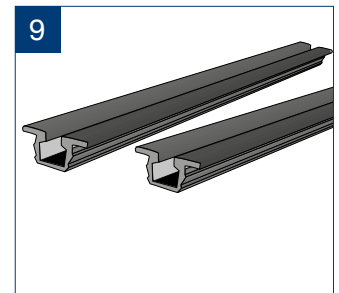

## 11- Perfil H para Cholguán Simétrico

Código	Medida	Formato	Color	S / AP
1512100022050	3 m x 3 mm	Aleta 9 mm	Blanco	AP
1512100022128	3 m x 3 mm	Aleta 9 mm	Coihue	AP
1512100023060	3 m x 3 mm	Aleta 9 mm	Transparente	AP





## BARRAS Y SOPORTES

Soluciones para closet y baño

### Barras para closet y cortina de baño

Las Barras DVP son livianas, resistentes, durables, y no se deterioran por efecto de la humedad. Su instalación es muy sencilla, cuentan con una amplia gama de soportes para adherir al muro y están disponibles en varias medidas, las que se adaptan al espacio del usuario con tan sólo cortarlas.

Son altamente funcionales, pudiendo ser usadas en el interior de muebles y armarios como elemento organizador, pero también son ideales para ser utilizadas en duchas y receptáculos como soporte para cortinas, permitiendo su fácil deslizamiento.



Para uso en interior



Manipulación segura



Rápida y fácil instalación



Antihongos y antiplagas



No necesita pintura



Durables en el tiempo



Firmes y resistentes



Resistentes a la humedad



Espacios más limpios



Lavable, fácil mantención

#### Atributos destacados

- Barras metálicas y de PVC.
- Terminación recubiertas en PVC o electropintadas.
- Durables, firmes y livianas.
- Rápida instalación, con soportes fijados a muro.
- Resistentes a la humedad y el óxido.
- Fácil mantención, no necesitan pintura.





## Modelos disponibles

### 1- Barra Closet Ovalada Metálica

Código	Medida	Formato	Color	S / AP
1511100032800	3,0 m	Unitario	Cromado	S
1511100041826	3,0 m	Unitario	Aluminio estriada	S

### 2- Barra Closet Ovalada

Código	Medida	Formato	Color	S / AP
1511100002050	1,5 m	Unitario	Blanco	AP
1511100002150	1,5 m	Unitario	Café	AP
1511100005050	2,0 m	Unitario	Blanco	AP
1511100006050	3,0 m	Unitario	Blanco	AP
1511100034950	3,0 m	Unitario	Negro	AP
1511100034150	3,0 m	Unitario	Café	S

### 3- Barra Closet Económica

Código	Medida	Formato	Color	S / AP
1511100059050	1,2 m	1 unidad	Blanco	S
1511100059150	1,2 m	1 unidad	Cafe	S
1511100060050	1,5 m	1 unidad	Blanco	S
1511100060150	1,5 m	1 unidad	Cafe	S
1511100061050	1,8 m	1 unidad	Blanco	S
1511100062050	1,0 m	1 unidad	Blanco	S
1511100062150	1,0 m	1 unidad	Cafe	S
1511100064050	2,0 m	1 unidad	Blanco	S
1511100064150	2,0 m	1 unidad	Cafe	S
1511100065050	3,0 m	1 unidad	Blanco	S
1511100065150	3,0 m	1 unidad	Cafe	S
1511100066050	1,2 m	10 unidades	Blanco	S
1511100067150	1,2 m	10 unidades	Cafe	S



Código	Medida	Formato	Color	S / AP
1511100068050	1,5 m	10 unidades	Blanco	S
1511100069150	1,5 m	10 unidades	Cafe	S
1511100070050	1,8 m	10 unidades	Blanco	S
1511100071050	1,0 m	10 unidades	Tec	S
1511100072150	1,0 m	10 unidades	Cafe	S
1511100074050	2,0 m	10 unidades	Blanco	S
1511100075150	2,0 m	10 unidades	Cafe	S
1511100076050	3,0 m	10 unidades	Blanco	S
1511100077150	3,0 m	10 unidades	Cafe	S
1511100078950	3,0 m	10 unidades	Negro	AP
1511100079900	3,0 m	10 unidades	Grafito	AP
1511100080950	1,5 m	10 unidades	Negro	AP
1511100081900	1,5 m	10 unidades	Grafito	AP

## Soportes para barra de closet y baño

### Soportes metálicos para barra



#### 1- Soporte Barra Redondo Cromado

Código	Medida	Formato	Color	S / AP
2014120004800	25 mm	2	Cromado	S
2014120005800	19 mm	2	Cromado	S

#### 2- Soporte Barra Ovalado Metálico

Código	Medida	Formato	Color	S / AP
1511110016800	5 cm	Unitario	Cromado	S

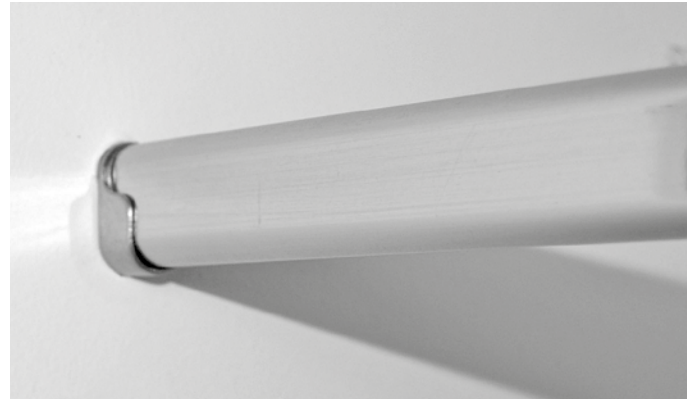

## Soportes plásticos para barra de closet y baño

### 1- Soporte Barra Redondo

Código	Medida	Formato	Color	S / AP
1511110005050	10 cm	Unitario	Blanco	S
1511110006050	10 cm	Unitario	Blanco	AP
1511110006150	10 cm	Unitario	Café	AP
1511110008050	10 cm	Unitario	Blanco	AP
1511110008150	10 cm	Unitario	Café	AP
1511110022050	10 cm	10 unidades	Blanco	S
1511110017050	10 cm	100 unidades	Blanco	S
1511110017150	10 cm	100 unidades	Café	S
1511110021050	10 cm	100 unidades	Blanco	S
1511110021150	10 cm	100 unidades	Café	S



### 2- Soporte Barra Ovalado Plástico

Código	Medida	Formato	Color	S / AP
1511110002050	5 cm	50 unidades	Blanco	S
1511110004150	5 cm	50 unidades	Café	S
1511110004950	5 cm	50 unidades	Negro	AP



### 3- Soporte Jota Económico

Código	Medida	Formato	Color	S / AP
1512140034050	10 cm	50 unidades	Blanco	S
1512140034150	10 cm	50 unidades	Café	S



### 4- Soporte Barra U

Código	Medida	Formato	Color	S / AP
1511110024050	8 cm	2 unidades	Blanco	AP
1511110024150	8 cm	2 unidades	Café	AP
1511110013050	8 cm	50 unidades	Blanco	S
1511110015150	8 cm	50 unidades	Café	S

### 5- Soporte Barra Súper

Código	Medida	Formato	Color	S / AP
1511110010050	10 cm	50 unidades	Blanco	S
1511110012150	10 cm	50 unidades	Café	S
1511110023050	10 cm	2 unidades	Blanco	AP
1511110023150	10 cm	2 unidades	Café	AP

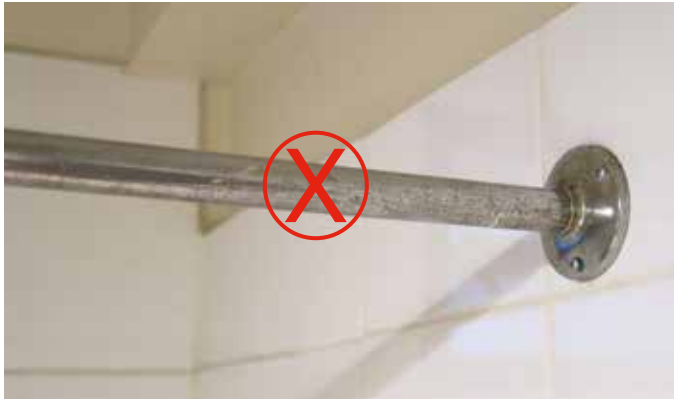

Las barras DVP no se oxidan ni descascarar.

## Barras para cortina de baño

### Línea Microcontrol

MICRO CONTROL es un compuesto que se adiciona en el proceso de manufactura, sobre la materia prima (Polietileno), que reduce significativamente la formación de bacterias y hongos sobre el producto, permitiendo espacios más limpios.

- Aluminio recubierto en PVC antibacteriano.
- Protección contra la oxidación, antihongo y microbios.
- Liviana y de fácil armado. Soporta hasta 20 Kg.
- Resistente y durable.

### Barras para Receptáculo

- Sistema de barras para formar ángulos de 45°.
- Únicas con aditivo antimicrobiano.
- Fabricadas en aluminio de 0,6mm de espesor.
- Terminación con pintura electro estática color blanco.
- Diámetro: 1 pulgada (2,54 cm).
- Incluye kit completo para instalación
- Medidas: 0,75 x 0,75 m / 1,0 x 1,0 m / 0,75 x 1,80 m.

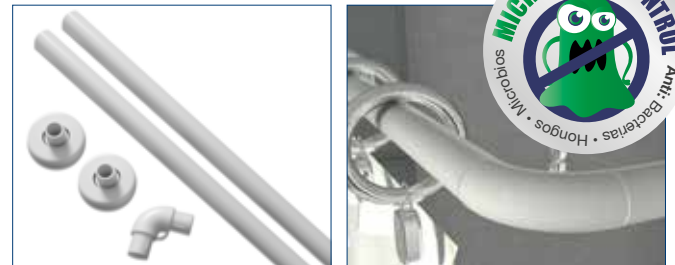

Código	Color	Medidas	Unidades	S/AP
2014100038050	Blanco	0,75 m x 0,75 m	15	Stock
2014100039050	Blanco	1,00 m x 1,00 m	15	Stock

Código	Color	Medidas	Unidades	S/AP
2014100040050	Blanco	0,75 m x 1,80 m	10	Stock

### Barras Extensibles

- Barras ajustables a la medida del espacio.
- Instalación fácil, en dos minutos, sin perforaciones.
- Fabricadas en aluminio de 0,6mm de espesor.
- Terminación con pintura electro estática.
- Diámetro: 7/8" pulgada (2,2 cm).
- Soporta hasta 2 kilos de peso.
- Medidas: 0,7 a 1,2 m / 0,9 a 1,6 m / 1,4 a 2,5 m



Código	Color	Medidas	Unidades	S/AP
2014110005050	Blanco	1,4 m a 2,5 m	10	Stock
2014110005826	Aluminio	1,4 m a 2,5 m	10	Stock
2014110006050	Blanco	0,7 m a 1,2 m	10	Stock

Código	Color	Medidas	Unidades	S/AP
2014110006826	Aluminio	0,7 m a 1,2 m	10	Stock
2014110007050	Blanco	0,9 m a 1,6 m	10	Stock
2014110007826	Aluminio	0,9 m a 1,6 m	10	Stock



## SOLUCIONES PARA EL HOGAR

Accesorios complementarios



Para uso en interior



Manipulación segura



Rápida y fácil instalación



Antihongos y antiplagas



No necesita pintura



Durables en el tiempo



Firmes y resistentes



Resistentes a la humedad



Espacios más limpios



Lavable, fácil mantención

## Soluciones para muebles de baño y cocina

### Salvasifón para cajones de muebles

Accesorio para muebles, ideal para cajones ubicados en cocinas, logias y baños, concretamente que se encuentren obstaculizados por tubos o sifones. Este dispositivo se instala bajo el fregadero, dentro de los muebles, y tiene por función ocultar la estructura de salida para el agua. Esta solución se acopla a la escotadura en arco formada por el sifón sin interceder con la correcta entrada y salida del cajón en el mueble. Fabricado en PVC en una sola pieza a través de un proceso de inyección, está constituido por una banda flexible longitudinal adecuada para adaptarse por flexión o doblado a la forma del sifón, y por unas aletas laterales perforadas para el paso de las fijaciones que lo anclarán al cajón.

#### Atributos destacados

- Compatible con melamina de 15 mm de espesor.
- Resistente a la humedad, no se oxida ni descascara.

Código	Medida	Formato	Color	S / AP
1512100110050	240 mm de largo x 115 mm de ancho x 85 mm de alto	1 unidad	Blanco	S



## Soluciones para piso

### Pisos antideslizantes para baño

#### 1- Pisos antideslizantes para receptáculo

Código	Medida	Formato	Color	S / AP
1714120003050	530 mm x 530 mm	20 unidades	Blanco	S
1714120004650	530 mm x 530 mm	20 unidades	Azul	S

#### 2- Pisos antideslizantes para tina

Código	Medida	Formato	Color	S / AP
1714120001650	400 mm x 700 mm	16 unidades	Azul	S
1714120002050	400 mm x 700 mm	16 unidades	Blanco	S



### Cubrepiso de Polipropileno

Código	Medida	Formato	Color	S / AP
1713110001010	900 x 1200 x 1,7 mm	Unitario	Opal	S
1713110012010	1200 x 1500 x 1,7 mm	Unitario	Opal	S



### Limpiapiés

Código	Medida	Formato	Color	S / AP
1714100001850	60 cm x 40 cm x 8mm	Unitario	Gris	S
1714100001410	60 cm x 40 cm x 8mm	Unitario	Gold	S
1714100001150	60 cm x 40 cm x 8mm	Unitario	Café	S

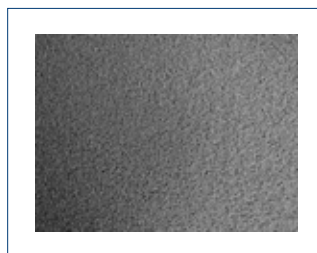

### Cuñas para piso / puerta

#### 1- Cuña Puerta Transparente

Código	Medida	Formato	Color	S / AP
1512130160060	8 cm	22 unidades	Transparente	S

#### 2- Cuña Puerta PVC

Código	Medida	Formato	Color	S / AP
1512130115050	10 cm	50 unidades	Blanco	S
1512130115150	10 cm	50 unidades	Café	S
1512130113150	10 cm	Unitario	Café	S





## SELLOS PARA PUERTAS Y VENTANAS

Calefacciona tu hogar y ahorra energía



Para puertas y ventanas



Manipulación segura



Rápida y fácil instalación



Ahorro en calefacción



Reducen el paso del viento



Durables en el tiempo



Firmes y resistentes



Resistentes a la humedad



ayudan a mantener la T°



Disminuyen los niveles de ruido

## Beneficios de los sellos para puertas y ventanas

El descuadre y contracción natural del material en puertas y ventanas produce rendijas y con ello filtraciones indeseadas desde el exterior. La instalación de sellos en los marcos de las mismas, ayuda a mantener una temperatura estable dentro de los espacios habitables, pueden evitar que entre el aire frío a las habitaciones y en el verano preservarlas contra las altas temperaturas. Además, son capaces de aislar ruidos exteriores, reducir el ingreso de polvo por debajo de la puerta, que entre la luz, olores y la lluvia. Lo anterior además contribuye a la eficiencia energética, y con ello al ahorro de al menos un 20% en gastos en calefacción en el invierno.

### Atributos destacados

- Se utilizan para compensar desajustes en tus puertas y ventanas.
- Protegen del frío, de corrientes de aire, del calor, del polvo, entre otros elementos.
- Producto de primera calidad, de fácil instalación con cinta adhesiva o tornillos.
- Fabricado con materia prima resistente a sustancias alcalinas como el detergente.
- Permite fijarlo a las aberturas y también removerlo al momento de renovarlo.
- Se adaptan a todo tipo de puertas y ventanas.



# Súpersellos para bajo de puertas



## 1- Súpersello Goma Tornillo

Código	Medida	Formato	Color	S / AP
1710100008050	1,0 m	Unitario	Blanco	AP
1710100008150	1,0 m	Unitario	Café	AP
1710100009050	1,0 m	20 unidades	Blanco	S
1710100009150	1,0 m	20 unidades	Café	S



## 2- Súpersello Felpa Tornillo

Código	Medida	Formato	Color	S / AP
1710100014050	1,0 m	Unitario	Blanco	AP
1710100014150	1,0 m	Unitario	Café	AP
1710100018050	1,0 m	20 unidades	Blanco	S
1710100018150	1,0 m	20 unidades	Café	S



## 3- Súpersello Felpa Autoadhesivo

Código	Medida	Formato	Color	S / AP
1710100012050	1,0 m	Unitario	Blanco	AP
1710100012150	1,0 m	Unitario	Café	AP
1710100017050	1,0 m	10 unidades	Blanco	S
1710100017150	1,0 m	10 unidades	Café	S



## 4- Súpersello Goma Autoadhesivo

Código	Medida	Formato	Color	S / AP
1710100011050	1,0 m	Unitario	Blanco	AP
1710100011150	1,0 m	Unitario	Café	AP
1710100016050	1,0 m	50 unidades	Blanco	S
1710100016150	1,0 m	50 unidades	Café	S
1710100037060	1,0 m	50 unidades	Transparente	S



### 5- Súpersello Doble

Código	Medida	Formato	Color	S / AP
1710100019850	1,0 m	20 unidades	Gris	S
1710100020850	1,0 m	1 unidad	Gris	S



### 6- Súpersello Flexible

Código	Medida	Formato	Color	S / AP
1710100032150	1,0m x 0,38m x 2mm	24 unidades	Café	S



### 7- Súpersello Premium

Código	Medida	Formato	Color	S / AP
1710100010420	1,0 m	Unitario	Bronce	AP
1710100015420	1,0 m	10 unidades	Bronce	S

## Sellos para marcos de puertas y ventanas

### 1- Cinta Selladora D

Código	Medida	Formato	Color	S / AP
1710110015050	2 tiras de 3 m	Unitario	Blanco	AP
1710110015150	2 tiras de 3 m	Unitario	Café	AP
1710110018050	2 tiras de 3 m	12 unidades	Blanco	S
1710110018150	2 tiras de 3 m	12 unidades	Café	S



### 2- Cinta Selladora E

Código	Medida	Formato	Color	S / AP
1710110016050	2 tiras de 3 m	Unitario	Blanco	AP
1710110016150	2 tiras de 3 m	Unitario	Café	AP
1710110019050	2 tiras de 3 m	12 unidades	Blanco	S
1710110019150	2 tiras de 3 m	12 unidades	Café	S



### 3- Cinta Selladora p

Código	Medida	Formato	Color	S / AP
1710110017050	2 tiras de 3 m	Unitario	Blanco	AP
1710110017150	2 tiras de 3 m	Unitario	Café	AP
1710110020050	2 tiras de 3 m	12 unidades	Blanco	S
1710110020150	2 tiras de 3 m	12 unidades	Café	S



### 4- Cinta Selladora Universal

Código	Medida	Formato	Color	S / AP
1710110026060	2 tiras de 3 m	12 unidades	Transparente	S







## Recomendaciones de uso e instalación

### Uso de cintas selladoras según apertura del marco

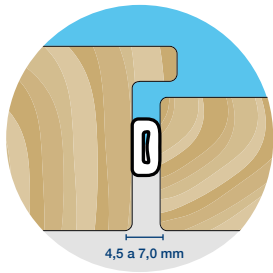

#### Cinta Selladora D

Aperturas de 4,5 mm a 7,0 mm  
Color: Blanco y café  
2 tiras de 3m

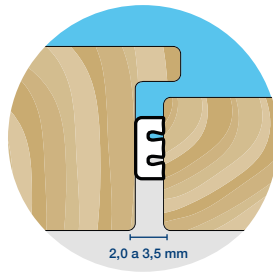

#### Cinta Selladora E

Aperturas de 2,0 mm a 3,5 mm  
Color: Blanco y café  
2 tiras de 3m

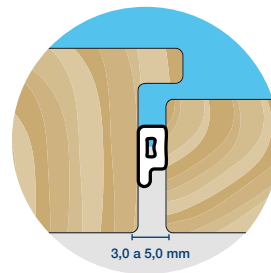

#### Cinta Selladora P

Aperturas de 3,0 mm a 5,0 mm  
Color: Blanco y café  
2 tiras de 3m

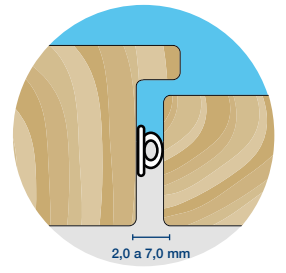

#### Cinta Selladora Universal

Aperturas de 2,0 mm a 7,0 mm  
Color: Transparente  
2 tiras de 3m

### Pasos de instalación cintas selladoras

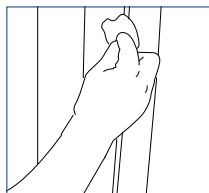

#### Paso N°1

Limpie con alcohol la superficie a trabajar. Quite los restos de sellos antiguo o grapas.

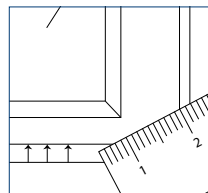

#### Paso N°2

Mida la distancia de la filtración entre el vano y el marco. Elija el sello acorde.

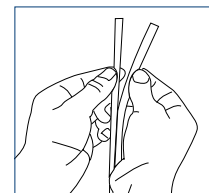

#### Paso N°3

Separe la cinta selladora en el centro, y obtendrá 2 tiras de 3m cada una.

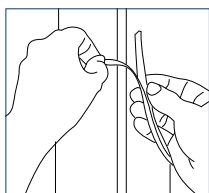

#### Paso N°4

Saque el protector autoadhesivo de la tira que va a utilizar. Guarde la otra tira.

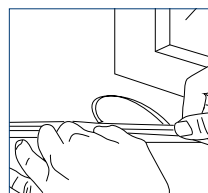

#### Paso N°5

Pegue la cinta selladora en la ventana. Realice la instalación a más de 5° C de temperatura.

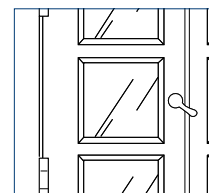

#### Paso N°6

Después de pegar el sello en el maeco, cierre la ventana por horas para presionar.



## SILLAS, MESAS Y BUTACAS

Soluciones de alto estándar para exterior

### Beneficios de las sillas, mesas y butacas DVP

DVP presenta su línea de Sillas, Mesas y Butacas para estadio, desarrolladas bajo los más altos estándares de calidad. Son resistentes, durables y cuentan con filtro para rayos UV, atributo que las hace ideales para uso en exterior, pues no se decoloran por efecto del sol.

Gracias a su materialidad son resistentes a los químicos y de fácil mantención. Además, están disponibles en una amplia gama de colores en stock pero también se pueden fabricar colores especiales a pedido, y cuentan con un área en su respaldo destinada a la promoción de marca.

#### Compromiso con el medio ambiente

Las sillas, mesas y butacas DVP son fabricadas en polipropileno N°5, materia prima reciclable. En vista de lo anterior, DVP en conjunto a la empresa Triciclos, se encuentra trabajando en un programa de Economía Circular, en el cuál se hace énfasis en la recuperación y reutilización de la materia prima, lo que contribuye a la disminución de la huella de carbono ambiental.

#### Tecnología In Mould para branding

DVP ha desarrollado IN Mould, tecnología que permite, en el proceso de fabricación, aplicar branding directamente sobre el producto. El logotipo se estampa en la parte posterior de la silla, con una dimensión máxima aproximada de 22cm x 20cm. Al quedar inmerso en la superficie, no se decolora ni desgasta con el tiempo. Consulte por pedido mínimos y tiempos adicionales de este proceso.

#### Certificación de calidad

Silla One DVP está certificada por el Centro Tecnológico de la Calidad (Ex Catas Chile), en el cumplimiento los siguientes aspectos: Determinación de la estabilidad, Fatiga de asiento y respaldo, Resistencia al impacto de los asientos e Impacto contra el respaldo.



Cuentan con filtro UV



Material 100% reciclable



Rápida y fácil instalación



Fabricadas en Chile



Productos no inflamables



Durables en el tiempo



Firmes y resistentes



Resistentes a la humedad



Varios colores disponibles



Livianas y fácil de transportar

## Silla Minimal

Silla MINIMAL es la combinación perfecta de diseño, comodidad y calidad. Es de alta resistencia y está diseñada para entregar una experiencia ergonómica, ideal para ser utilizada en cualquier espacio del hogar.

Fabricada en Chile, está disponible en una amplia variedad de colores en tendencia, compatibles con todos los estilos y ambientes. Además es apilable entre sí, y la podemos encontrar en dos versiones; con y sin apoyabrazos.

- Fabricadas en Chile.
- Rechazan la estática de la superficie.
- Apilables hasta 5 unidades para mejor almacenamiento.
- Tecnología Inmold para insertar gráfica.



### Modelo sin apoyo brazos



#### Especificaciones técnicas

Alto total: 77,4 cm.  
 Altura patas: 44,69 cm.  
 Atura piso asiento: 45,23 cm.  
 Amplitud lateral: 43,23 cm.  
 Amplitud frontal: 38,61 cm.

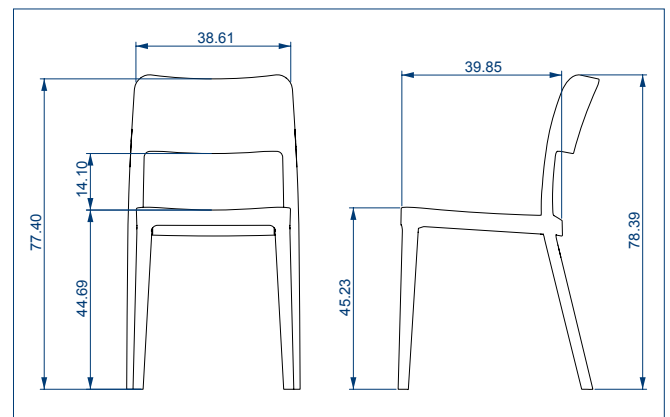

### Modelo con apoyo brazos



#### Especificaciones técnicas

Alto total: 77,4 cm.  
 Altura patas: 44,69 cm.  
 Atura piso asiento: 45,36 cm.  
 Amplitud lateral: 42,23 cm.  
 Amplitud frontal: 58,73 cm.

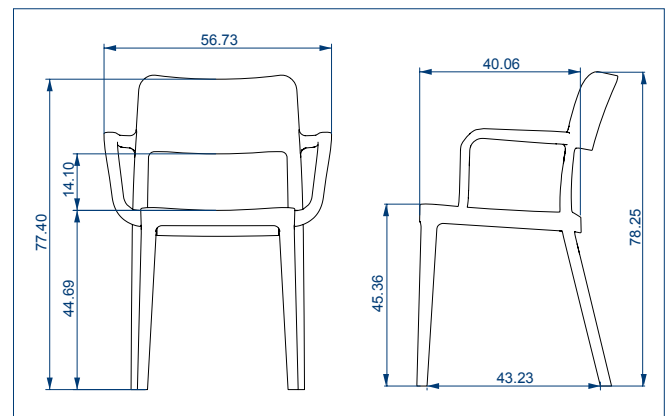

### Colores disponibles

Sin apoya brazo	Con apoya brazo	Color	S / AP	Referencia
1610100077624	1610100072624	Cian	S	
1610100078590	1610100073590	Menta	S	
1610100079734	1610100080450	Rosa	S	
1610100079734	1610100079734	Vanilla	S	
1610100076840	1610100081840	Grey	S	



## Silla Neo

Sillas de una pieza fabricadas en Polipropileno de alta resistencia. Cuenta con diseño armónico, práctico y resistente que otorga estabilidad y excelente tracción entre las patas y el piso. Está compuesta por un 18% de fibra de vidrio y está ertificada para soportar hasta 150kg, por ende es ideal para uso continuo y de alta demanda, por ejemplo en casinos, restaurantes, centros de estudio y lugares públicos en general entre otros.

- Fabricadas en polipropileno y fibra de vidrio.
- Rechazan la estática de la superficie.
- Apilables hasta 5 unidades para mejor almacenamiento.
- Tecnología Inmold para insertar gráfica.

## Especificaciones técnicas y colores disponibles

### Especificaciones técnicas

Alto total:	81,5 cm
Altura patas:	45 cm
Diámetro patas:	2,54 cm
Atura piso asiento:	42,5 cm
Amplitud lateral:	43,5 cm
Amplitud frontal:	45,5 cm

### Colores disponibles (\*)

Código	Color	S / AP	Referencia
1610100002050	Blanco	S	
1610100002249	Rojo claro	S	
1610100002650	Azul	S	
1610100002850	Gris	S	
1610100002950	Negro	S	
1610100050539	Taupe	S	
1610100051527	Verde pistacho	S	
1610100052624	Celeste	S	
1610100053775	Lila	S	
1610100054730	Rosado	S	
1610100055708	Morado	S	
1610100056058	Verde limón	S	
1610100057450	Amarillo	S	
1610100058242	Gris luna	AP	
1610100002150	Café	AP	
1610100004845	Gris oscuro	AP	
1610100002250	Rojo oscuro	AP	
1610100002350	Naranja	AP	
1610100002550	Verde	AP	
1610100002560	Verde oscuro	AP	
1610100002680	Azul oscuro	AP	

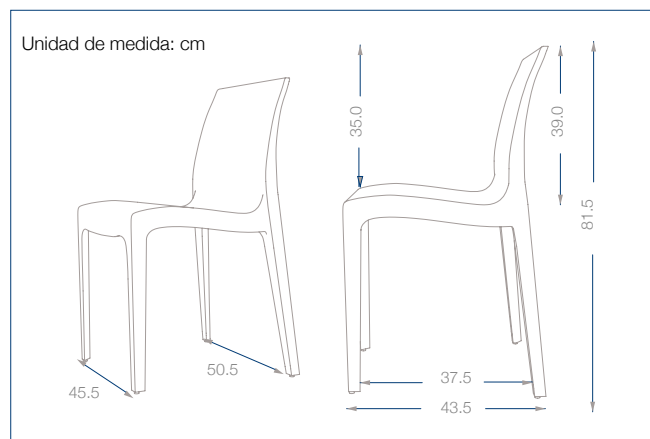

(\*) Colores referenciales. Otros colores se pueden fabricar a pedido.

## Silla One Reforzada

Sillas de base fabricadas en Polipropileno de alta resistencia y patas metálicas. Cuenta con diseño estético, práctico y minimalista. Su regatón posterior con terminación angular permite que la silla esté 100% en contacto con el piso, entregando a la estructura mayor resistencia y estabilidad, incluso en lugares húmedos y resbaladizos. Su regatón delantero de baja densidad, otorga estabilidad a la silla y excelente tracción entre las patas y el piso.

- Fabricadas en polipropileno N°5.
- Rechazan la estática de la superficie.
- Apilables hasta 5 unidades para mejor almacenamiento.
- Tecnología Inmold para insertar gráfica.



## Especificaciones técnicas y colores disponibles

### Especificaciones técnicas

Alto total: 82 cm.  
 Altura patas: 44 cm.  
 Diámetro patas: 2,54 cm.  
 Altura piso asiento: 45 cm.  
 Amplitud lateral: 55 cm.  
 Amplitud frontal: 52 cm.



### Colores disponibles

Código	Color	S / AP	Referencia
1610100001050	Blanco	S	
1610100001249	Rojo claro	S	
1610100001350	Naranja	S	
1610100001650	Azul	S	
1610100001850	Gris	S	
1610100001950	Negro	S	
1610100001150	Café	AP	
1610100001250	Rojo oscuro	AP	
1610100001550	Verde	AP	
1610100001680	Azul oscuro	AP	

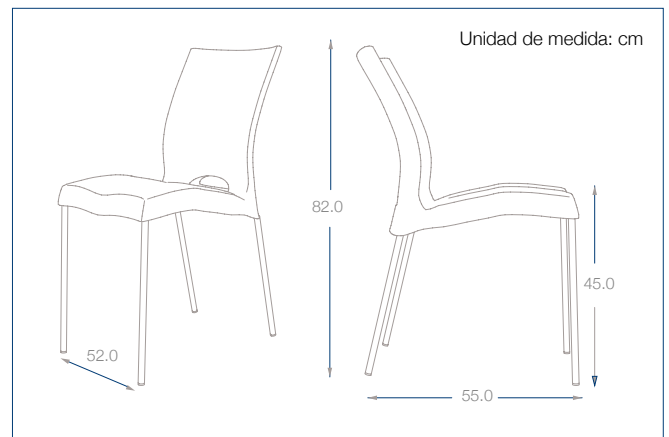

(\*) Colores referenciales. Otros colores se pueden fabricar a pedido.



## Asiento y Respaldo Smart Design

Kit plástico de asiento y respaldo para fabricar sillas fabricado en Polipropileno de alta resistencia. Cuenta con diseño armónico, práctico, ideal para uso en oficinas, colegios, consultas médicas y centros de atención a público entre otros.

- Para uso interior y exterior.
- Posee filtro UV, resistente a la radiación solar.
- Diseño de máxima ergonomía y gran comodidad.
- Peso Asiento: 785 g / Peso Respaldo: 460 g
- Fabricado en Chile por DVP.
- Tapas del respaldo de acuerdo al color de la silla
- No incluye la estructura metálica.

### Especificaciones técnicas y colores disponibles

#### Especificaciones técnicas

Ancho asiento: 46,8 cm  
 Profundidad asiento: 39,5 cm

#### Colores disponibles Asiento (\*)

Descripción	Código	Color	S / AP	Referencia
Asiento	1610100002050	Blanco	AP	
Asiento	1610100002249	Rojo claro	AP	
Asiento	1610100002950	Negro	S	
Asiento	1610100002650	Azul	S	
Asiento	1610100002850	Gris	AP	
Asiento	1610100002350	Naranja	AP	
Asiento	1610100002560	Verde oscuro	AP	
Asiento	1610100002550	Verde	AP	
Asiento	1610100002250	Rojo oscuro	AP	
Asiento	1610100002150	Café	AP	
Respaldo	1610100002050	Blanco	AP	
Respaldo	1610100002249	Rojo claro	AP	
Respaldo	1610100002950	Negro	S	
Respaldo	1610100002650	Azul	S	
Respaldo	1610100002850	Gris	AP	
Respaldo	1610100002350	Naranja	AP	
Respaldo	1610100002560	Verde oscuro	AP	
Respaldo	1610100002550	Verde	AP	
Respaldo	1610100002250	Rojo oscuro	AP	
Respaldo	1610100002150	Café	AP	

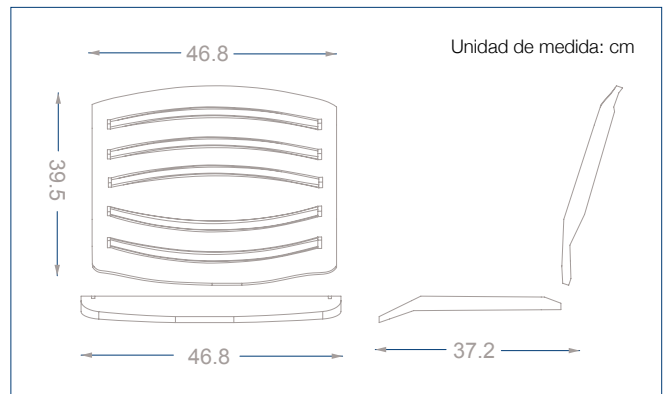

## Mesa One

- Producto 100% reciclable.
- Diseño versátil, estético y funcional.
- Fabricada en polipropileno N°5.
- Para uso interior y exterior.
- Posee filtro contra rayos UV.
- Viene con 4 patas de aluminio.
- Liviana, fácil de armar y transportar.
- Ideal para todo tipo de ambientes.
- Cubierta perforable para incorporar quitasol.
- Tecnología Inmold para insertar gráfica.
- Fabricada en Chile por DVP.













## Especificaciones técnicas y colores disponibles

### Especificaciones técnicas

Ancho cubierta:	70 cm
Profundidad cubierta:	70 cm
Peso cubierta:	3,5 kg
Altura mesa:	75 cm
Espesor Cubierta:	24 mm

### Colores disponibles

Código	Color	S / AP	Referencia
1620100001050	Blanco	S	
1620100001150	Café	AP	
1620100001240	Rojo Oscuro	AP	
1620100001249	Rojo Claro	AP	
1620100001350	Naranja	AP	
1620100001550	Verde	AP	
1620100001650	Azul	S	
1620100001680	Azul Oscuro	AP	
1620100001850	Gris	AP	
1620100001950	Negro	S	

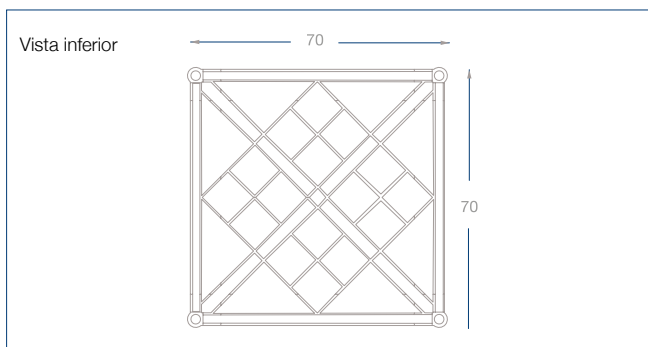



Estadio La Calera, Chile

## Butaca sin respaldo

- Polipropileno copolímero de alto impacto.
- Ideal para centros deportivos o para salas de espera.
- Asiento con drenaje.
- Tiene 3 perforaciones para anclar a grada o estructura metálica.
- Espacio para numeración.
- Aditivo ignífugo, antiestático y antibandálica.
- Fórmula usada en estadios europeos.
- Retardante de llama.
- Posee filtro UV.
- Las tapas para ocultar pernos de anclaje se venden por separado.
- Aprobada por la FIFA.

## Especificaciones técnicas y colores disponibles

### Especificaciones técnicas

Alto total: 21,94 cm.  
 Ancho: 39,0 cm.  
 Fondo: 35,4 cm.

### Colores disponibles

Código	Color	S / AP	Referencia
1630100002050	Blanco	AP	
1630100002250	Rojo	S	
1630100002369	Verde	AP	
1630100002450	Amarillo	AP	
1630100002550	Verde	AP	
1630100002560	Verde Oscuro	AP	
1630100002680	Azul Oscuro	AP	
1630100002840	Gris Claro	AP	

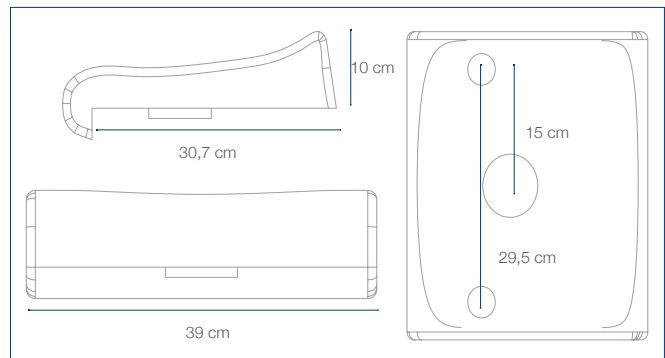

## Accesorios complementarios

Estadio de Playa Ancha, Chile



**Tapa central**

Código: 1630100009



**Tapa derecha**

Código: 1630100008



**Tapa izquierda**

Código: 1630100007

### Colores disponibles

	Blanco (050)		Amarillo (450)		Azul (680)
	Rojo (250)		Verde (550)		Gris (840)
	Verde (369)		Verde oscuro (560)		





# Asiento Monocasco Estadio



- Polipropileno copolímero de alto impacto.
- Producto 100% reciclable.
- Eje de apoyo central y asiento con drenaje.
- Pivote para anclaje a grada y a estructura metálica.
- Inserto para numeración.
- Aditivo ignífugo, retardante de llama.
- Estructura adicional en asiento y respaldo
- Posee filtro contra rayos UV, antiestático.
- Fórmula usada en estadios europeos
- Aprobada por la FIFA.
- Fabricada en Chile por DVP.



Estadio La Calera, Chile

## Especificaciones técnicas y colores disponibles

### Esquema técnico

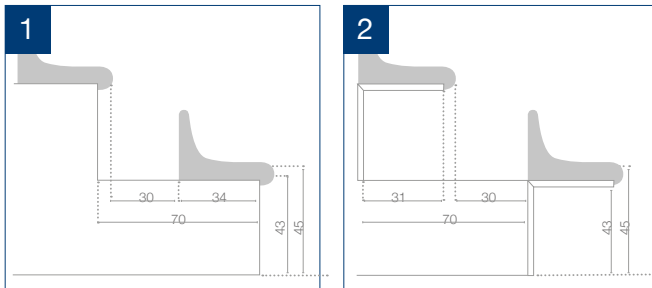

#### 1- Directo sobre grada:

- Se considera grada de 70 cm de fondo y altura de 45 cm.
- Apertada directo a la grada.
- Menor espacio para tránsito de personas.

#### 2- Sobre estructura metálica:

- Se considera grada de 70 cm de fondo y altura de 45 cm.
- Estructura metálica galvanizada.
- Mayor espacio para tránsito de personas.

### Colores disponibles

Código	Color	S / AP	Referencia
1630100012050	Blanco	AP	
1630100012250	Rojo claro	S	
1630100012950	Negro	AP	
1630100012650	Azul	S	
1630100012840	Gris claro	AP	
1630100012845	Gris oscuro	AP	
1630100012560	Verde oscuro	AP	
1630100012366	Verde	AP	
1630100012369	Verde claro	AP	
1630100012450	Amarillo	AP	



#### Vista frontal

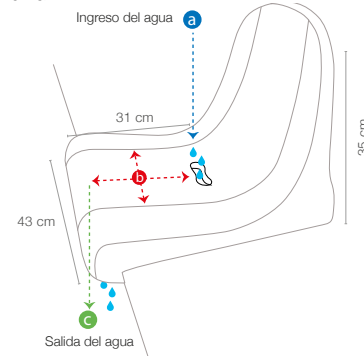

#### Medidas

Alto total: 35 cm.  
Ancho: 43 cm.  
Fondo: 31 cm.

#### Vista posterior

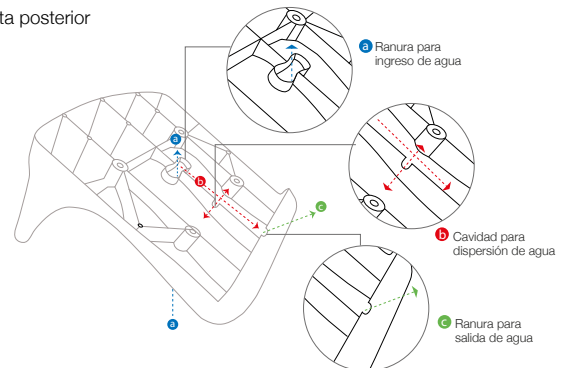



## TAPACANTOS DE PVC

Terminación estética para el canto de los muebles



Para uso en interior



Manipulación segura



Rápida y fácil instalación



Antihongos y antiplagas



No necesita pintura



Durables en el tiempo



Firmes y resistentes



Resistentes a la humedad



Espacios más limpios



Lavable, fácil mantención

El Tapacantos para terminación o también conocido como Cubrecantos, puede definirse como una tira delgada que cumple la función de ocultar y mejorar la presencia visual de los cantos en los muebles de madera, melamina u otro.

### ¿Que es un canto?

El canto básicamente es el borde de la madera, en la línea en donde termina el corte llega a su fin. Por ejemplo en la construcción de muebles visibles (roperos, estantes, libreros, escritorios, etc), se puede apreciar que su canto presenta unas líneas que muestran su construcción interna, muchas veces esto luce antiestético. Este borde no es muy agradable a la vista y con el tiempo también puede dañarse o ensuciarse, por tal debe ser cubierto con Tapacantos.

### Características de los Tapacantos

**Espesor:** Los tapacantos suelen venir en espesores que van desde los 0,4 mm hasta los 3,0 mm y se debe escoger el más adecuado respecto para al espesor del tablero en el cual lo instalaremos, siendo el más habitual el de 0,4 mm.

**Medidas del tapacanto:** Siempre debemos tener en cuenta que la medida del tapacanto debe ser 4,0 mm mayor al ancho de la medida que tiene la melamina. Por ejemplo, para una melamina que tiene de espesor 18 mm, se debe utilizar un tapacanto de 22 mm.

**Color y textura:** Esto va a depender del diseño de nuestro mueble y terminación que queramos. Podemos utilizar por ejemplo un tapacantos del mismo color de la cubierta o por el contrario un color totalmente diferente, que contraste con el resto del mueble.

**Material de fabricación:** Se recomienda utilizar tapacantos de PVC, ya que presentan una mayor resistencia mecánica y poseen un mejor acabado visual, siendo un elemento práctico y funcional, pero a la vez altamente durable y estético.

## Atributos destacados

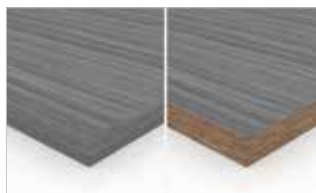

Esta solución protege los cantos del tablero evitando que ingrese la humedad.



Se pueden utilizar en los cantos de cualquier tipo de muebles, cubiertas, puertas y cajones entre otros.



Poseen alta adherencia asegurando la protección y estética del mueble en el cual son instalados.



Están disponibles en una amplia variedad de diseños y colores, para complemento perfecto con el tablero.

## Líneas de Tapacantos de PVC Disponibles

Los tapacantos se adhieren al tablero con pegamento, y en este ámbito existen dos modalidades; los tapacantos sin adhesivo incorporado y los tapacantos pre encolados. Estos últimos se reconocen porque la cara posterior tiene una rugosidad que incorpora el pegamento, el cual se activa para su instalación utilizando una fuente de calor externa sobre el tapacantos.

### Tapacantos de PVC Encolado

Estos Tapacantos cuentan con pegamento en su cara posterior y tienen una alta adherencia sobre el tablero en el cual son incorporados. Se pueden instalar manualmente de manera fácil, con plancha, secador de pelo o pistola de calor.

### Tapacantos de PVC

Estos tapacantos de PVC se adhieren al tablero con pegamento, el cual debe ser incorporado en el momento de la instalación. Están disponibles en varios colores y diseños, compatibles con una amplia gama de tableros.























## Tapacantos de PVC Encolado

Color	Nombre	Melamina	22x0,4
	Almendra	Genérico	x
	Blanco liso	Genérico	x
	Blanco poro	Genérico	x
	Coigue	Genérico	x
	Coigue chocolate	Genérico	x
	Gris grafito	Genérico	x
	Negro	Genérico	x
	Peral	Genérico	x
	Rojo colonial	Genérico	x
	Acacia arena	Masisa	x
	Carvalo	Masisa	x
	Cava	Masisa	x

Color	Nombre	Melamina	22x0,4
	Concreto	Masisa	x
	Mortero	Masisa	x
	Roble santana	Masisa	x
	Teca italia	Masisa	x
	Antalya	Vesto	x
	Carbon	Vesto	x
	Cocoa	Vesto	x
	Espresso	Vesto	x
	Lino chiaro	Vesto	x
	Marmara	Vesto	x
	Nogal terracota	Vesto	x
	Nougat	Vesto	x







Color	Nombre	Melamina	22x0,4
	Olmo pardo	Vesto	x
	Origen andino	Vesto	x
	Platino	Vesto	x
	Roble cava	Vesto	x
	Roble provenzal	Vesto	x
	Seda giorno	Vesto	x
	Seda notte	Vesto	x
	Taupe	Vesto	x
	Teka artico	Vesto	x
	Titanio	Vesto	x
	Toscana	Vesto	x
	Vizcaya	Vesto	x

## Tapacantos Masisa

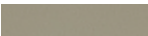
Color referencial	Nombre Color	19x0,4	19x1,5	22x0,4	22x1,5
	Acacia			3	1
	Acacia arena			3	1
	Azul acero			2	1
	Bosco			1	1
	Carvalo			3	1
	Castaño blanco			1	1
	Cava			2	1
	Colina			1	1
	Concreto			3	1
	Cumbre			1	1
	Enigma			1	1
	Estocolmo			1	1
	Fibra			1	1
	Fresno humo			2	1
	Gres			3	1
	Gris liso mate			3	1
	Laricina			2	1
	Lingue			3	1
	Lino			3	1
	Magma			1	1

Color referencial	Nombre Color	19x0,4	19x1,5	22x0,4	22x1,5
	Maple			3	1
	Maple grava			2	1
	Mikado			2	1
	Moscova			1	1
	Nogal africano	1		1	1
	Nogal amazonico	1		2	1
	Nogal ceniza			3	1
	Olmo alpino	1		2	1
	Pacifico			1	1
	Roble antracita			2	1
	Roble milano			2	1
	Roble santana			4	1
	Sahara			3	1
	Santorini			3	1
	Sierra			1	1
	Teca italia			4	1
	Teca limo			3	1
	Valle			1	1
	Verde glaciador			1	1
	Vison			3	1

## Tapacantos Genéricos

Color referencial	Nombre Color	19x0,4	19x1,5	22x0,4	22x1,5
	Almendra			2	1
	Aluminio			3	1
	Blanco frio mate			1	
	Blanco liso	1	1	3	1
	Blanco poro	1	1	3	1
	Cedro			3	1
	Cerezo	2		4	1

Color referencial	Nombre Color	19x0,4	19x1,5	22x0,4	22x1,5
	Coigue			2	1
	Coigue chocolate	1		3	1
	Gris grafito			3	1
	Negro			3	1
	Peral			3	1
	Rojo colonial			4	1

## Tapacantos Vesto

Color referencial	Nombre Color	19x0,4	19x1,5	22x0,4	22x1,5
	Alaska			3	1
	Antalya			2	1
	Aserrado nordico			3	1
	Awoura		1	3	1
	Caramel			2	1
	Carbón			2	1
	Cendra escandina			2	1
	Cocoa			1	1
	Espresso			2	1
	Grafito hilado			2	1
	Gris hilado			2	1
	Gris humo			1	1
	Himalaya			2	1
	Humo			2	1
	Java			2	1
	Jerez			1	1
	Kashmir			2	1
	Legno			2	1
	Lino chiaro			3	1
	Marmara			2	1
	Ming			2	1
	Nodo			1	1

Color referencial	Nombre Color	19x0,4	19x1,5	22x0,4	22x1,5
	Nogal terracota			2	1
	Nougat			1	1
	Okuzai			2	1
	Olmo pardo			3	1
	Origen andino			3	1
	Platino			2	1
	Roble cava			2	1
	Roble provenzal			3	1
	Roble rustico			2	1
	Savanna			1	1
	Seda giorno			3	1
	Seda notte			3	1
	Tatami			2	1
	Taupe			2	1
	Teka artico			3	1
	Titanio			2	1
	Tokai			2	1
	Tori			2	1
	Toscana			2	1
	Venezia			2	1
	Viscaya			2	1
	Zen			2	1

## Adhesivo para tapacantos

### Adhesivo DVP 2523-20 Natural

Código	Formato	Color	S / AP
1518150008070	Saco de 25 kg	Beige	S



## Instalación de Tapacantos de PVC Encolados con plancha



1 Antes de comenzar, verifique que cuenta con un espacio de trabajo seguro y que los elementos necesarios.



2 Lije los bordes del tablero sobre los cuales instalará el tapacantos para eliminar posibles imperfecciones.



3 Certifique de que tanto la superficie como el tablero sobre la cual trabajará, se encuentran limpios y sin residuos.



4 Mida el ancho del borde del tablero a cubrir y corte el tapacantos un par de centímetros más largo.



5 Sitúe el tablero en sentido vertical sobre el mesón y disponga el tapacantos centrado en el borde del mismo.

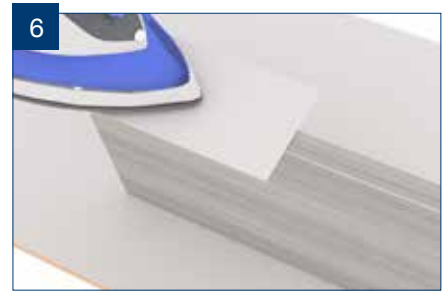

6 Ponga un paño liso sobre el tapacanto y pase la plancha varias veces por encima de este con la temperatura al máximo.



7 Si es necesario sin utilizar el paño y con mucho cuidado, repase los extremos con la plancha a temperatura media.



8 Voltee el tablero y corte los excedentes de tapacantos utilizando la herramienta de corte seleccionada.



9 Si la melamina es más angosta que el ancho del tapacantos corte el excedente con un cuchillo cartonero.



10 Si es necesario repase los vértices del tablero, utilizando la plancha a temperatura media e inclinada.



11 Para un mejor acabado, pula los cantos utilizando una lija suave, en el mismo sentido de la unión.



12 Retire los residuos de pegamento ayudándose por ejemplo con un paño húmedo.



- 
- VENTANAS DE PVC
  - CUBIERTAS DE POLICARBONATOS Y PVC
  - TERMINACIONES PARA LA CONSTRUCCIÓN
  - SIDING DE PVC
  - ACCESORIOS PARA MUEBLES
  - ACCESORIOS PARA VENTANAS
  - ACCESORIOS PARA VEHÍCULOS
  - DESARROLLO INDUSTRIAL
- 

#### SUCURSALES

**Sucursal Antofagasta:**  
Pedro Aguirre Cerda 7190, Sitio 12,  
Antofagasta - Chile. Fono: (56) 55 229 9852.  
antofagasta@dvp.com

**Sucursal Casablanca:**  
R 68 Km 69, Enlace Tapihue S/N,  
Casablanca, Valparaíso - Chile.

**Sucursal Viña del Mar:**  
Av. Valparaíso 1201, Viña del Mar - Chile.  
Fono: (56) 32 269 2992.  
vinadelmar@dvp.com

**Casa Matriz:**  
Los Nogales 661, Lampa, Santiago - Chile.  
Fono: (56) 2 2392 0000.  
ventas@dvp.com

**Sucursal Santiago:**  
Fray Camilo Henríquez 951-953, Santiago.  
Fono: (56) 2 2634 5203 - (56) 2 2635 3006.  
sancamilo@dvp.com

**Sucursal Concepción:**  
Avenida Cristóbal Colón 9765, Bodega 11-12, Hualpén.  
Fono: (56) 41 221 0751.  
concepcion@dvp.com

**Sucursal Temuco:**  
Freire 761, Temuco - Chile.  
Fono: (56) 45 227 2829.  
temuco@dvp.com

**Sucursal Padre Las Casas:**  
Calle Longitudinal Sur 2665,  
Padre Las Casas, Temuco  
padrelascasas@dvp.com

**Sucursal Puerto Montt:**  
Avenida Parque Industrial N° 1407, Puerto Montt - Chile.  
Fono: (56) 65 227 5055.  
puertomontt@dvp.com

# innovación vanguardia

## Accesorios para Muebles

# calidad tecnología



### ACCESORIOS PARA MUEBLES

Complementos / Sillas / Tapacantos / Línea Hogar

50 años de trayectoria avalan nuestra experiencia en el desarrollo de soluciones para importantes compañías nacionales y extranjeras. Para ello contamos con una planta de extrusión, una planta de inyección y un centro de mecanizado. Lo que nos permite tener una amplia gama de productos en rubros como construcción, fábricas de muebles, puertas y ventanas de PVC, ferreterías, minerías, riego refrigeración y desarrollo de productos especiales para distintos proyectos e industrias



Distribuido y comercializado por DVP S.A.

Casa Matriz: Los Nogales 661, Lampa - Santiago - Teléfono: (56 2) 2392 0000 - muebles@dvp.com

Sucursales: Antofagasta / Viña del Mar / Santiago / Concepción / Temuco / Puerto Montt

Más información en [www.dvp.cl](http://www.dvp.cl)